

Hanover™ F-531-4HN

Pull-Down Kitchen Faucet
Grifo Con Ducha Desmontable Para La Cocina
Branchement Robinet De Cuisine

Quick Installation Guide Guía de Instalación Rápida Guide d'Installation Rapide

Installation Support • Soporte de Instalación • Support d'Installation

Personal Assistance, Product Specs, & "How-to" Questions:

Asistencia personal, especificaciones del producto y preguntas sobre "cómo hacerlo":

Aide personnelle, spécifications du produit et questions « pratico-pratiques » :

1-800-PFAUCET (732-8238)

pfisterfaucets.com/support

Installation Videos Available
Videos de instalación a disposición
Vidéos d'installation disponibles



pfisterfaucets.com/videos



WARNING / ADVERTENCIA / AVERTISSEMENT

To reduce the risk of injury or property damage, read all instructions before installing product. Wear safety goggles. Product must be installed in accordance with all state & local plumbing & building codes. Call a professional if you are uncertain about installing this product.

Para disminuir el riesgo de lesiones o daños a la propiedad, lea todas las instrucciones antes de instalar el producto. Utilice gafas de seguridad. El producto deberá instalarse de acuerdo con la normativa de plomería y construcción estatal y local. Llame a un profesional si no está seguro sobre cómo instalar este producto.

Pour réduire le risque de blessures ou de dommages, lire toutes les instructions avant d'installer le produit. Portez des lunettes de sécurité. Il faut installer le produit en respectant tous les codes de construction et de plomberie locaux et d'état. Appelez un professionnel si vous n'êtes pas certain de la façon d'installer ce produit.

Required Tools

Herramientas necesarias
Outils nécessaires



Adjustable Wrench
Llave ajustable
Clé à mollette



Plumber's Putty
Masilla para plomería
Mastic de plombier



Safety Goggles
Gafas de seguridad
Lunettes de sûreté

Additional Helpful Tools

Otras herramientas útiles
Outils supplémentaires utiles

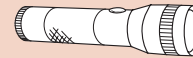

Flashlight
Linterna
Lampe De Poche



Cloth
Paño
Chiffon

Parts in the Box • Piezas en la caja • Pieces dans la boîte

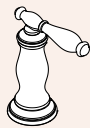
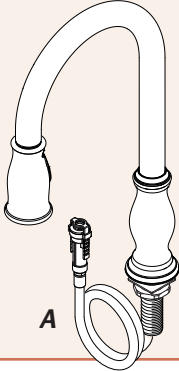

B (x2)



C (x2)



E (x2)

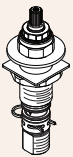

D (x2)



F

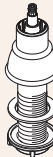

G



J

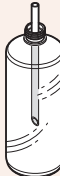

H

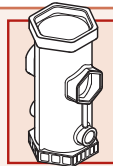

Quick Install™ Tool

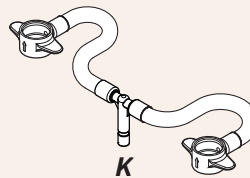

K

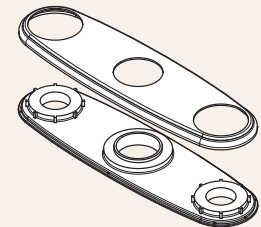

Optional Deck Plate (not included) see page 3.
Placa de cubierta opcional (no incluido), véase la página 3.
Plaque de pont en option (non inclus), voir page 3.

1 Turn Off Water Supply • Cierre el suministro de agua • Couper l'alimentation en eau



Locate water supply inlets and shut off the water supply valves. These are usually found under the sink or near the water meter. If you are replacing an existing faucet, remove the old faucet from the sink and clean the sink surface thoroughly.

Ubique las entradas del suministro de agua y cierre las válvulas de suministro de agua. Generalmente se encuentran debajo del fregadero o cerca del medidor de agua. Si se trata de un reemplazo de grifo, quite el grifo viejo y limpie completamente la superficie del fregadero.

Recherchez les entrées d'approvisionnement et fermer les robinets. Ces robinets se trouvent généralement sous l'évier ou près du compteur d'eau. En cas de remplacement d'un robinet existant, retirez le de l'évier et nettoyer soigneusement la surface de ce dernier.

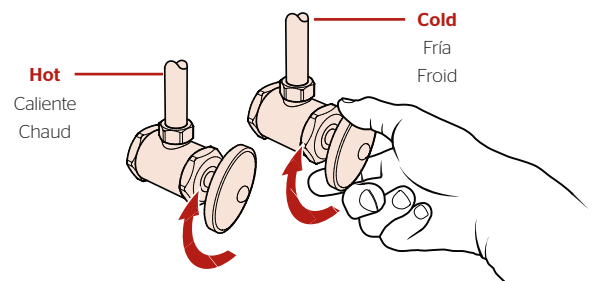

2 Prepare & Install Valve Bodies

Prepare e instale los cuerpos de la válvula

Préparez et installez les vannes

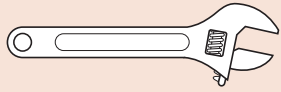

Adjustable Wrench
Llave ajustable
Clé réglable

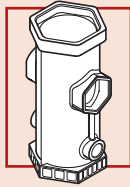

Quick Install™ Tool

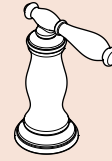

B (x2)

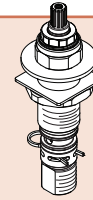

D (x2)



E (x2)

2A

Disassemble Valves

Desensamble las válvulas
Démontez les valves

x2

Hot & Cold
Caliente y fría
Chaud et froid

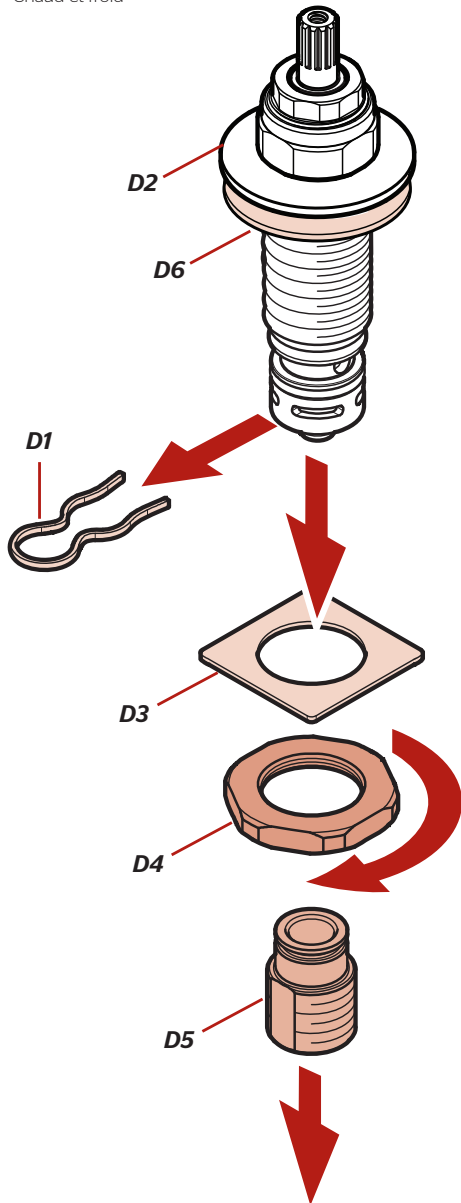

2B

Temporarily place handles onto stems to align the levers. **DO NOT** use handles to tighten valve.

Coloque temporalmente las manijas en los vástagos para alinear las palancas. **NO** utilice las manijas para apretar la válvula.

Placer temporairement les poignées sur les tiges pour aligner les leviers. **NE PAS** utiliser les poignées pour serrer la valve.

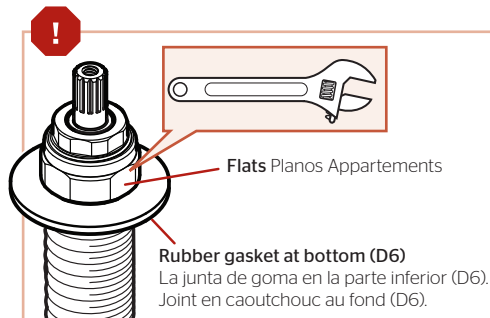

Hold flats with a wrench while tightening.

Mantenga pisos con una llave mientras se aprieta.
Tenez appartements avec une clé lors du serrage.

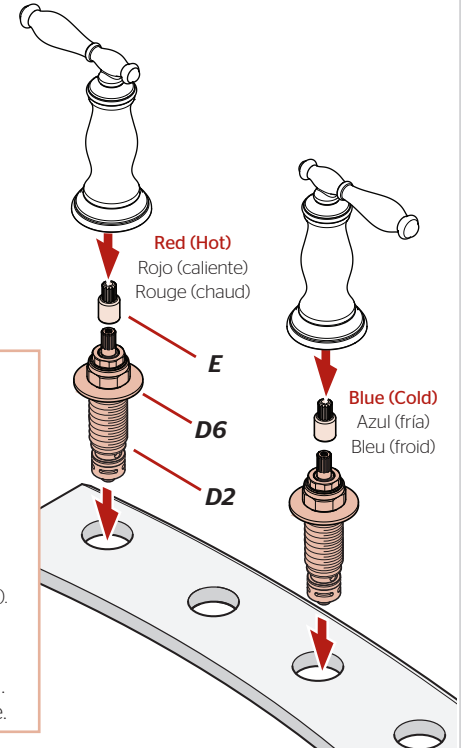

2C

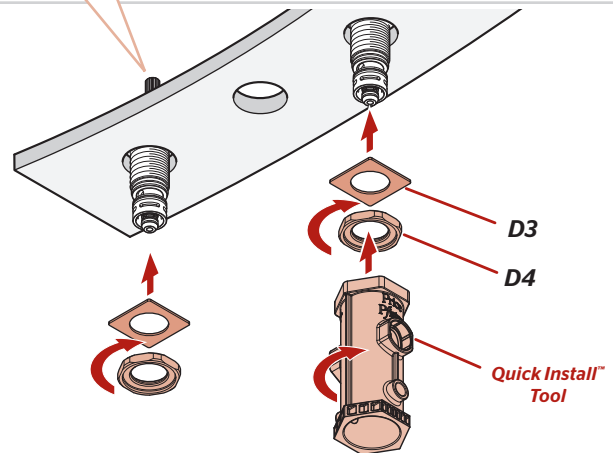

2D

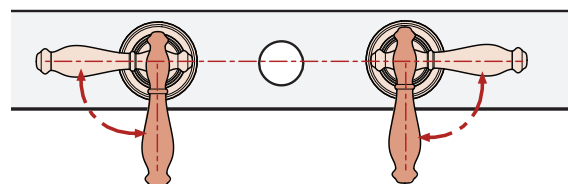

Before final tightening, be sure that both handles rotate correctly. As shown.

Antes del apriete final, asegúrese de que ambas manijas giren correctamente. Tal como se muestra.

Avant le serrage final, soyez sûr que les deux poignées basculent correctement. Comme démontré.



Save for Step 5.

Reserve para el paso 5.

Conservez pour l'étape 5.



D1 (x2)



D5 (x2)

3 Install Handles & Spout

Instale las manijas y el surtidor
Installez les poignées et le bec



Plumber's Putty
Masilla para plomería
Mastic de plombier

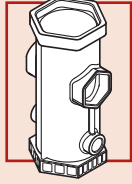

Quick Install™ Tool

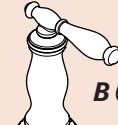
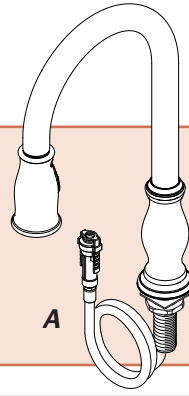

B (x2)



C (x2)



E (x2)

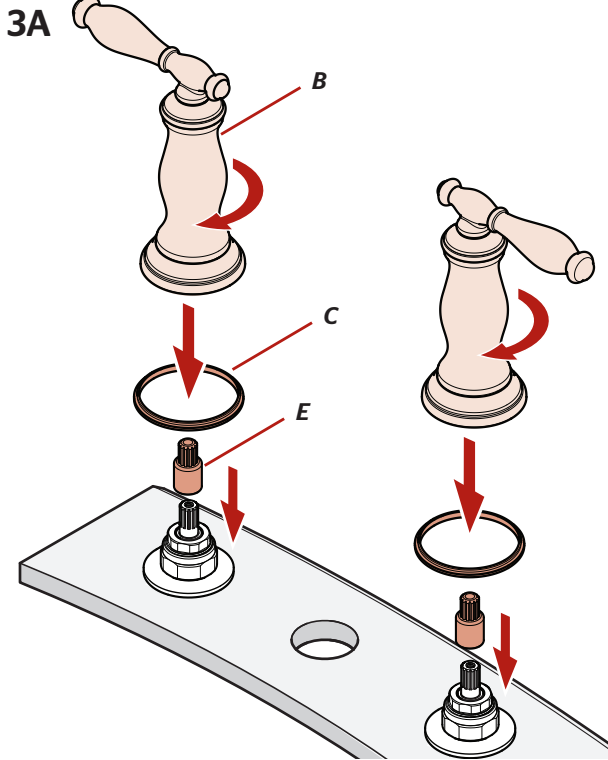

3B **Disassemble Spout**
Desmontar
Démonter

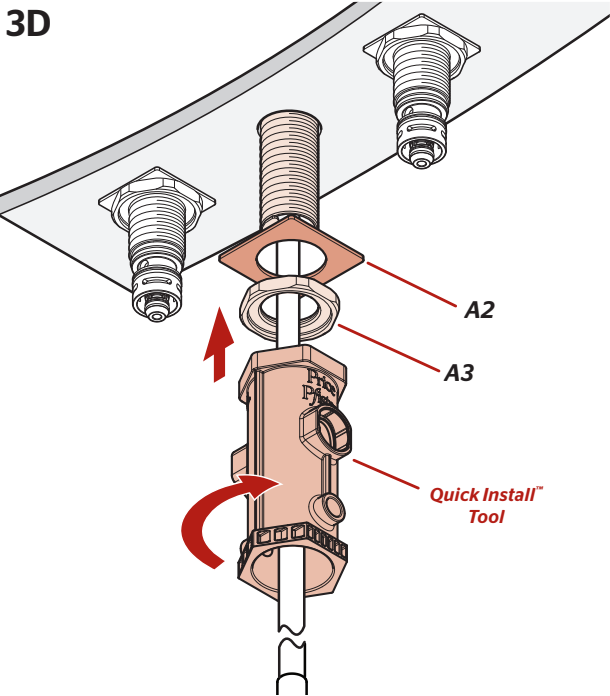
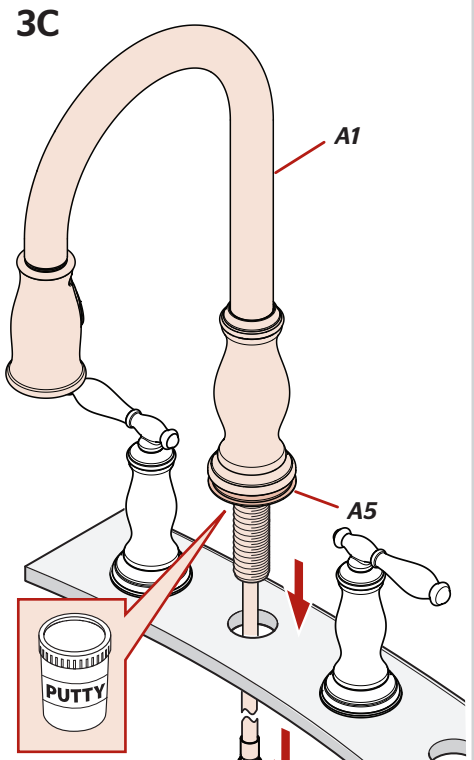
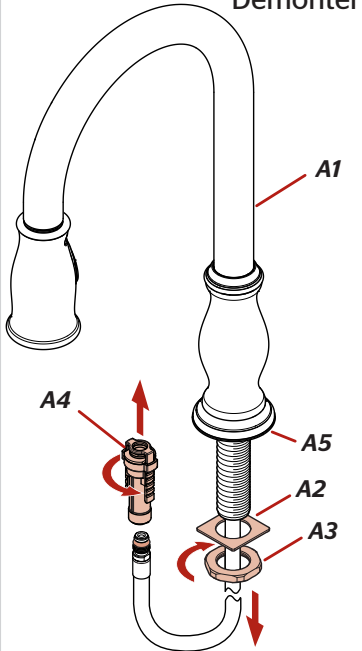

Apply plumber's putty in the groove along the bottom outer edge of base (A5).
Use plumber's putty according to manufacturer's instructions.

Aplique masilla de plomería en la ranura a lo largo del borde exterior de la placa inferior (A5).
Utilice plumber' masilla de s según las instrucciones del fabricante.

Appliquez du mastic de plombier dans la rainure sur le bord extérieur de la plaque (A5).
Employez plumber' ; mastic de s selon les instructions du fabricant.

Optional Deck Plate, see Maintenance & Care Guide, page 2
Part No. 961-167*, Call 1-800-732-8238 to order.

Placa de cubierta opcional, consulte la Guía de Mantenimiento y Cuidado de la página 2.
Número de pieza. 961-167*, llame al 1-800-732-8238 para ordenar.

Plaque de pont en option, consultez le Guide de maintenance et d'entretien, page 2
Numéro de pièce. 961-167*, Appelez 1-800-732-8238 à l'ordre.

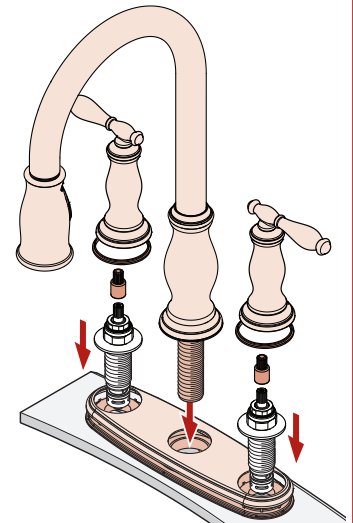

4

Install Valve Hose

Instale la manguera

Posez le tuyau

No Tools Required for This Step
No se necesitan herramientas para este paso
Pas d'outil nécessaire pour cette étape

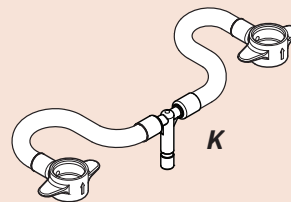

4A

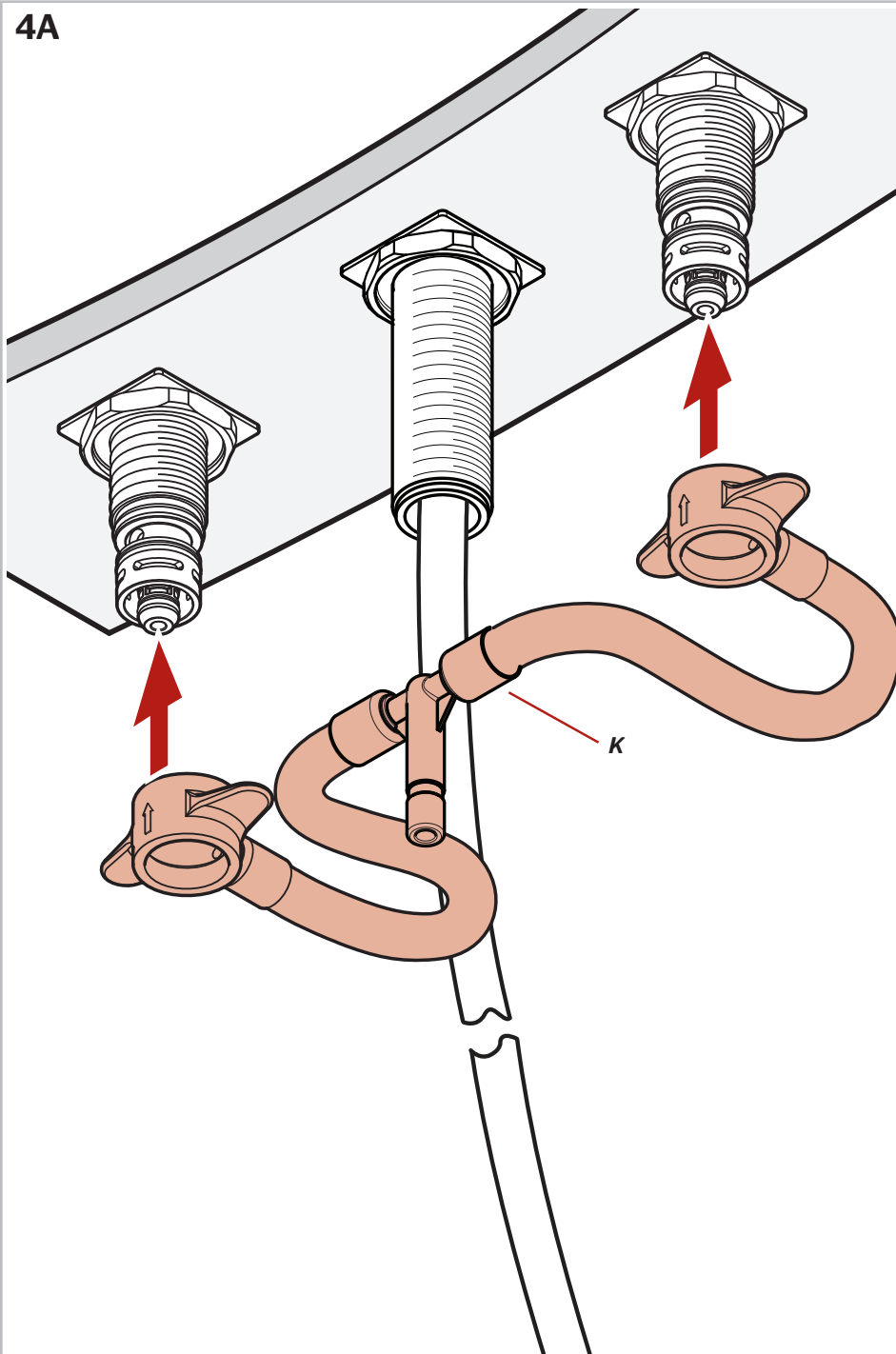

IMPORTANT: DO NOT damage O-Rings.

IMPORTANTE: NO dañe las juntas tóricas.

IMPORTANT: NE PAS endommager les joints toriques.

x2

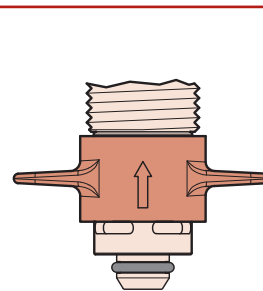
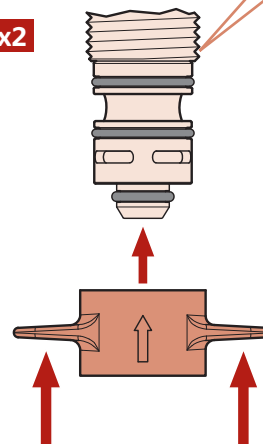

5 Connect Water Supply Lines

Conecte las tuberías de suministro de agua
Raccorder les conduites d'alimentation en eau

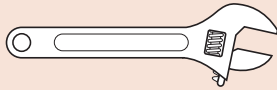

Adjustable Wrench
Llave ajustable
Clé réglable

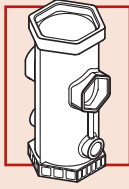

Quick Install™ Tool



D1 (x2)



D5 (X2)

From Step 2.
Desde el paso 2.
De l'étape 2.

! Water Supply Lines not included. Please consult manufacturer and/or its instructions for the correct method of installation of supply lines & fittings.

IMPORTANT: Incorrect application of supply lines and fittings may result in the failure or leak of the supply lines and fitting.

Las tuberías de suministro de agua no están incluidas. Consulte por favor el fabricante y/o sus instrucciones para el método correcto de instalación de líneas de suministro y de guarniciones.

IMPORTANTE: El uso incorrecto de líneas de suministro y de guarniciones puede dar lugar a la falta o al escape de las líneas de suministro y de la guarnición.

Les tuyaux d'arrivée d'eau ne sont pas fournis. Veuillez consulter le fabricant et/ou ses instructions pour la méthode correcte d'installation des canalisations et des garnitures d'alimentation.

IMPORTANT: L'application incorrecte des canalisations et des garnitures d'alimentation peut avoir comme conséquence l'échec ou la fuite des canalisations et de l'ajustage de précision d'alimentation.

5A

x2

Hot & Cold
Caliente y fría
Chaud et froid

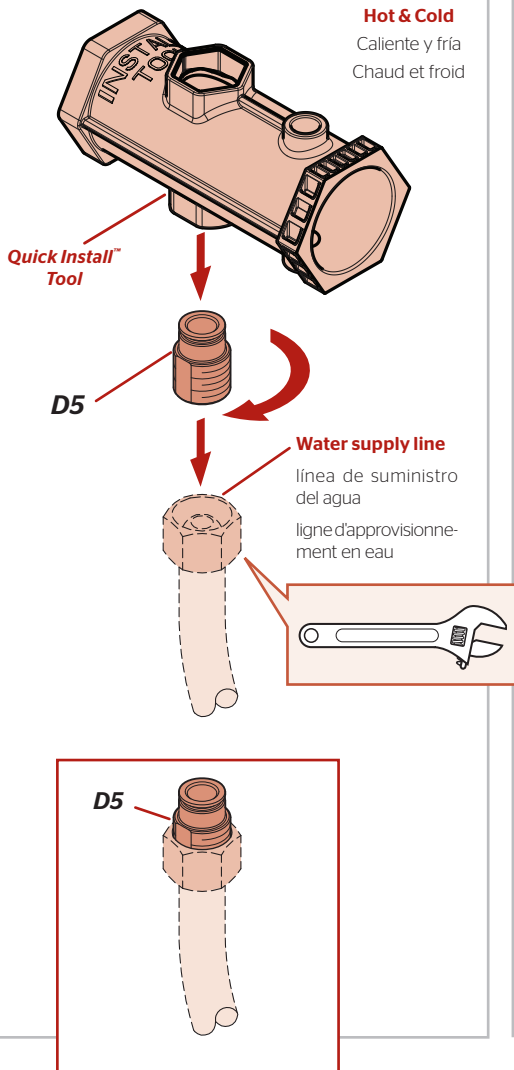

5B

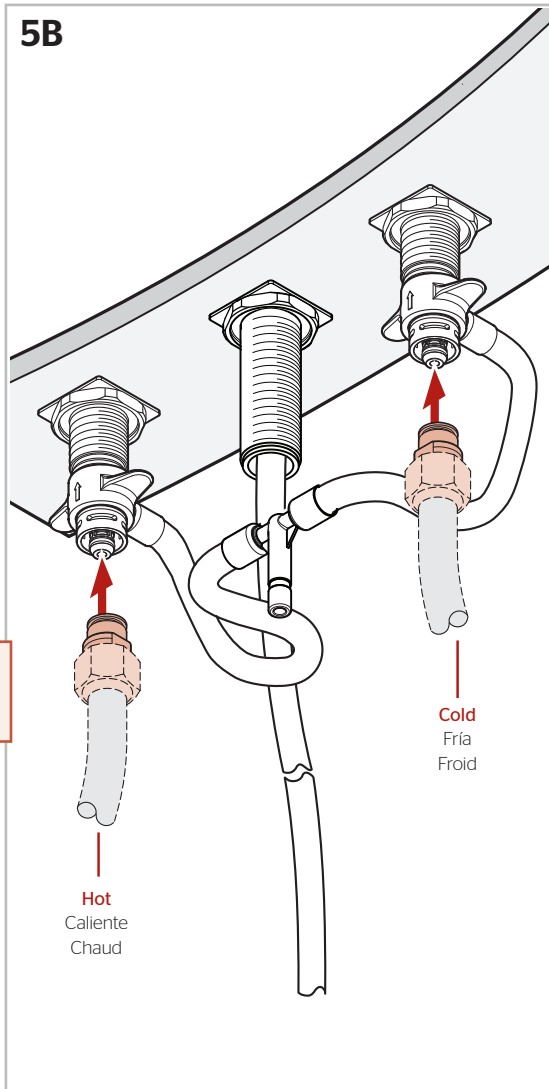

5C

x2

Hot & Cold
Caliente y fría
Chaud et froid

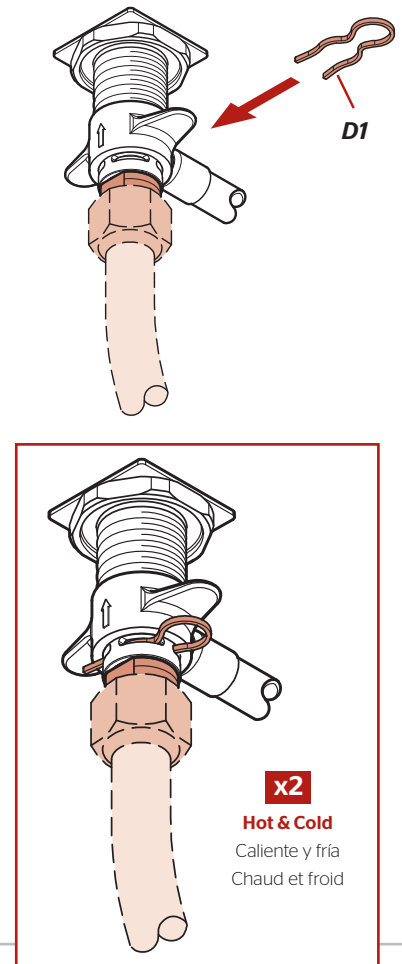

6

Install weight and re-attach connector to hose Instale el peso y reate el conector a la manguera Installez le poids et rattachez le connecteur au tuyau

No Tools Required for This Step
No se necesitan herramientas para este paso
Pas d'outil nécessaire pour cette étape

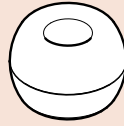

J



A4

From Step 3B.
Desde el paso 3B.
De l'étape 3B.

6A

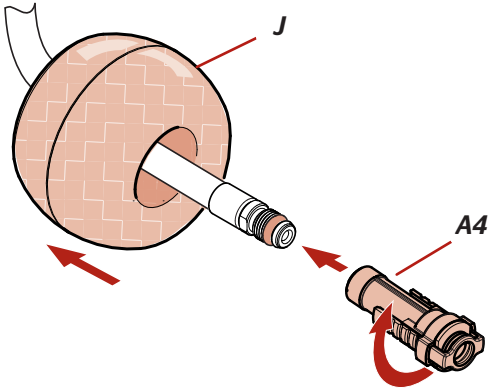

6B

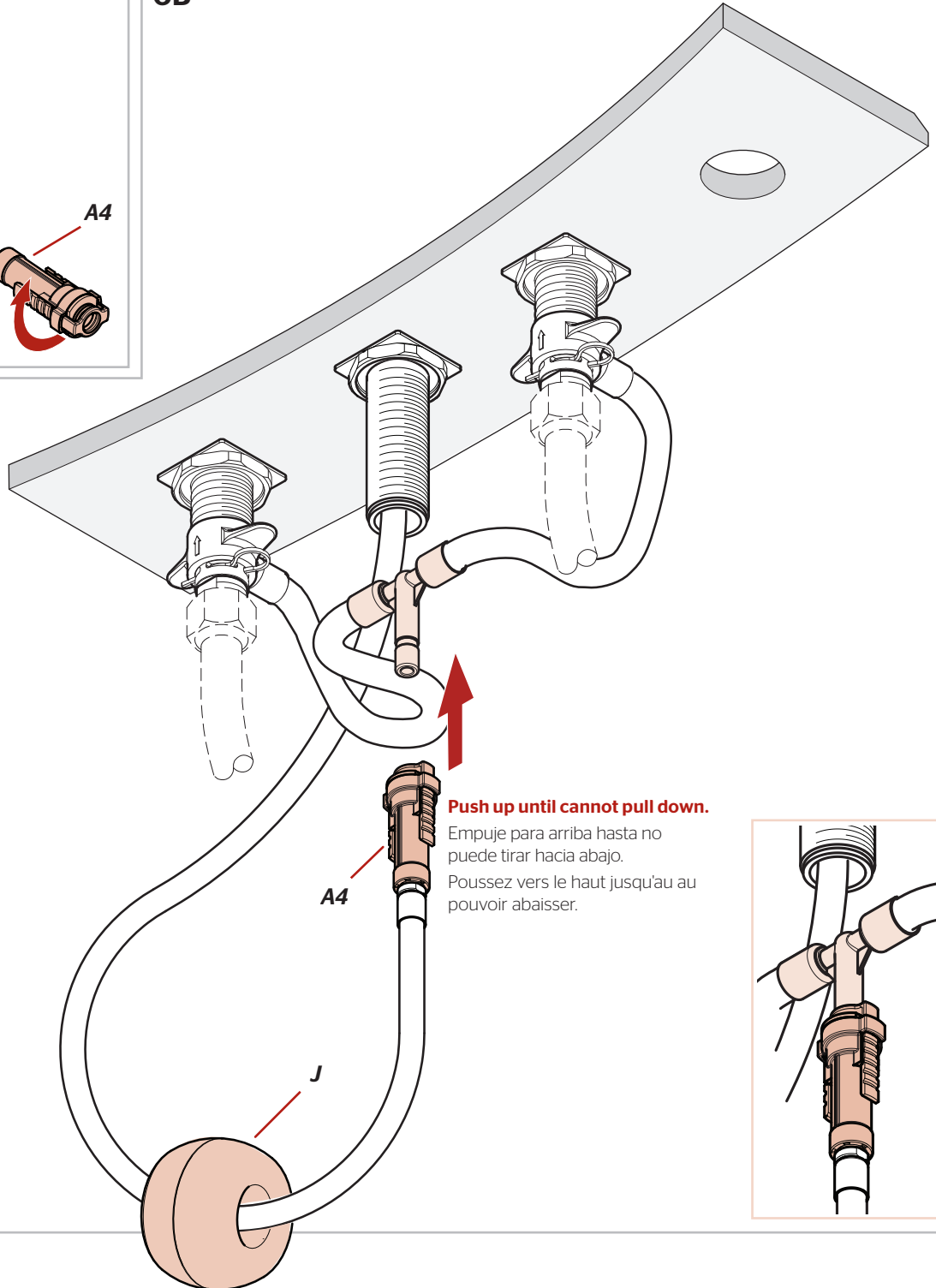

Push up until cannot pull down.

Empuje para arriba hasta no puede tirar hacia abajo.
Poussez vers le haut jusqu'au au pouvoir abaisser.

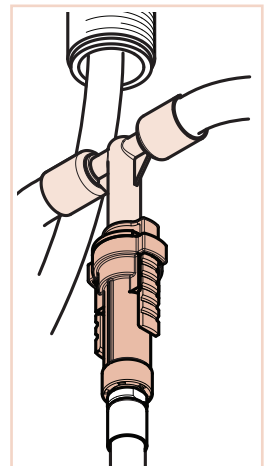

7 Install Soap Dispenser

Instale el dispensador de jabón

Installer le distributeur de savon

No Tools Required for This Step
 No se necesitan herramientas para este paso
 Pas d'outil nécessaire pour cette étape



F

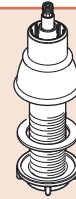

G

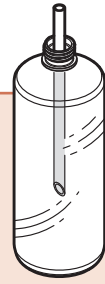

H

7A Disassemble Desensamble Démontez

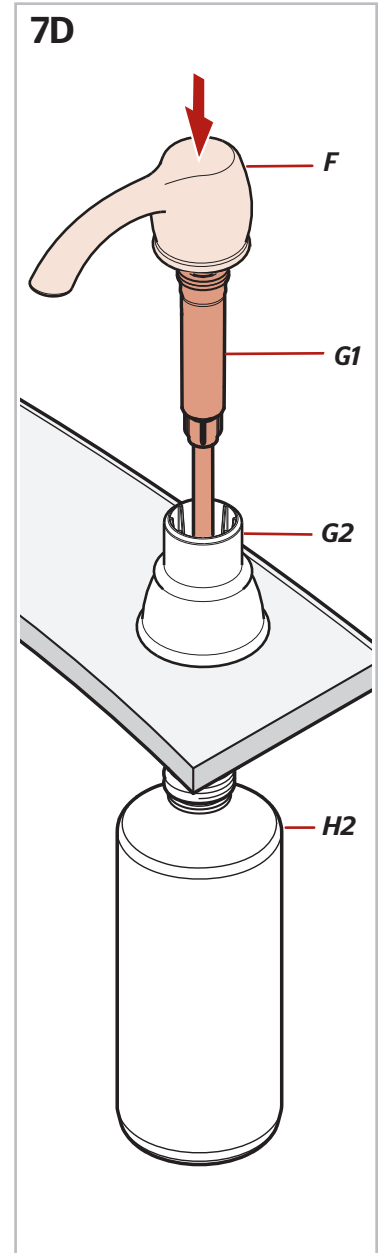
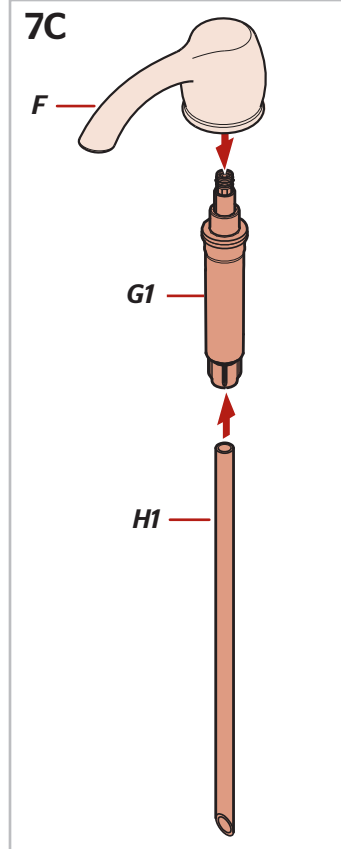
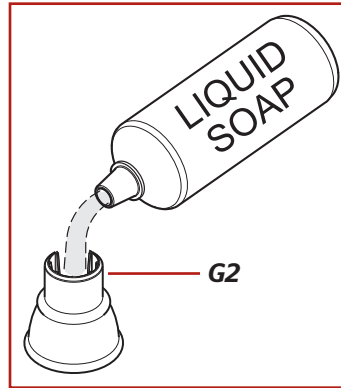
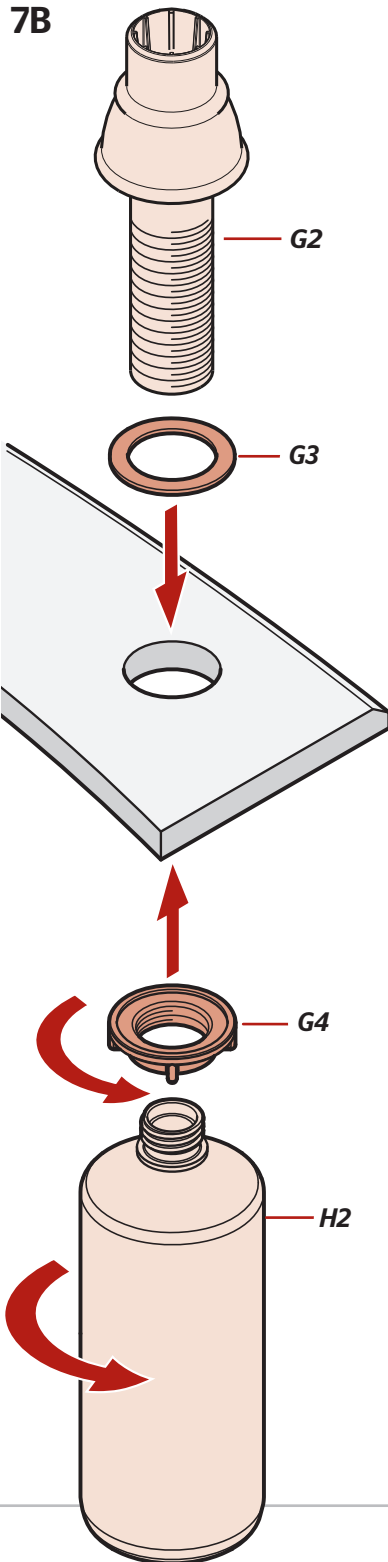
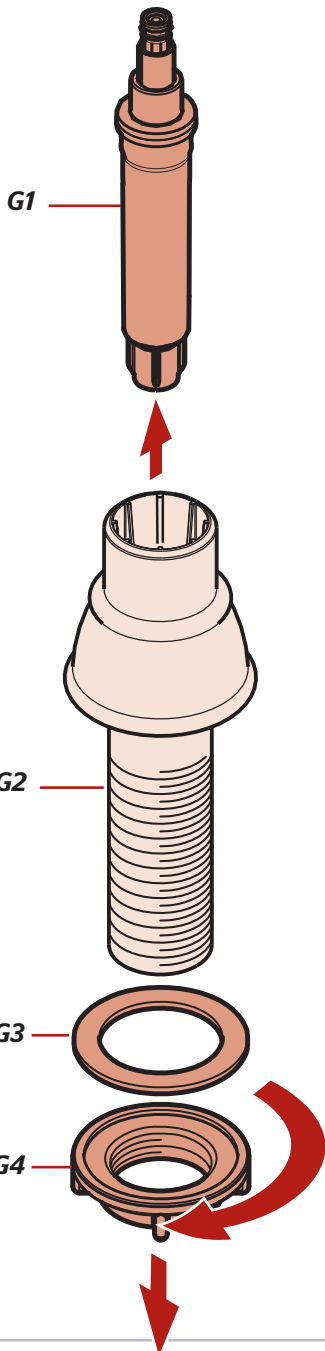

8 Turn On Water & Confirm Proper Installation

Active el suministro de agua y confirme que la instalación está adecuadamente efectuada
Ouvrez l'eau et confirmez que l'installation est correcte

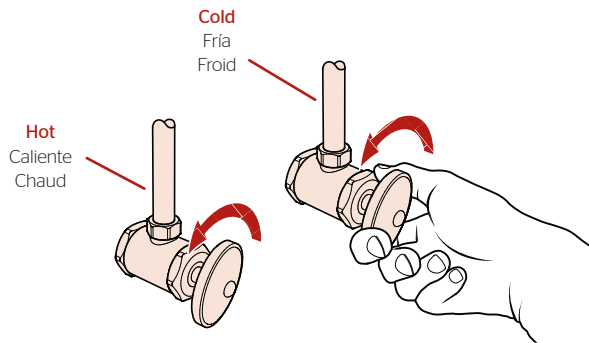

Check for leaks above and below the sink.

Revise si hay fugas encima y debajo del fregadero

Vérifiez s'il y a des fuites au dessus ainsi qu'au dessous de l'évier.

9 Flush the faucet before using Limpie el grifo con un chorro de agua antes de usar Rincez le robinet avant utilisation

No Parts Required for This Step
No se necesitan piezas para este paso
Pas de pièce nécessaire pour cette étape

9A

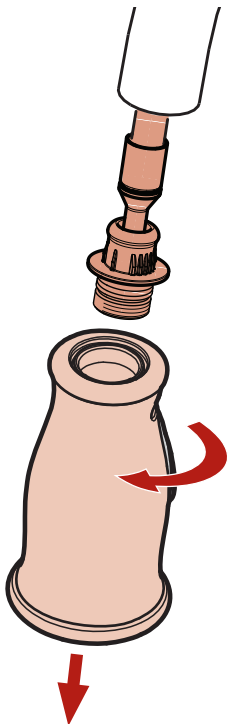

9B

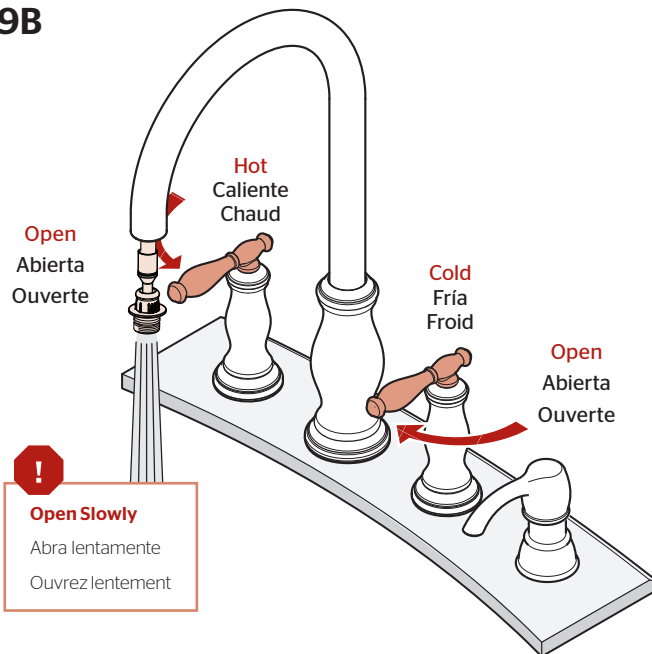

Open Slowly
Abra lentamente
Ouvrez lentement



Allow full hot & full cold water to run for at least 15 seconds each.

Deje correr el agua caliente y fría durante al menos 15 segundos cada una.

Permettez à l'eau chaude et l'eau froide de couler au moins 15 secondes chacun.

9C

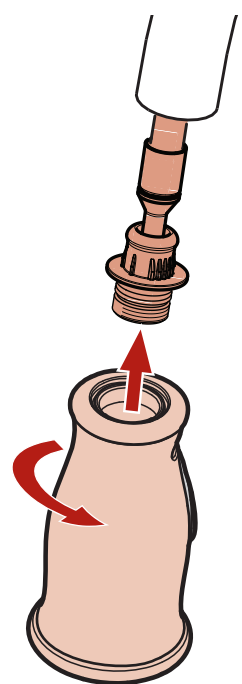

10 **Faucet Functions**
Funciones del grifo
Fonctions du robinet

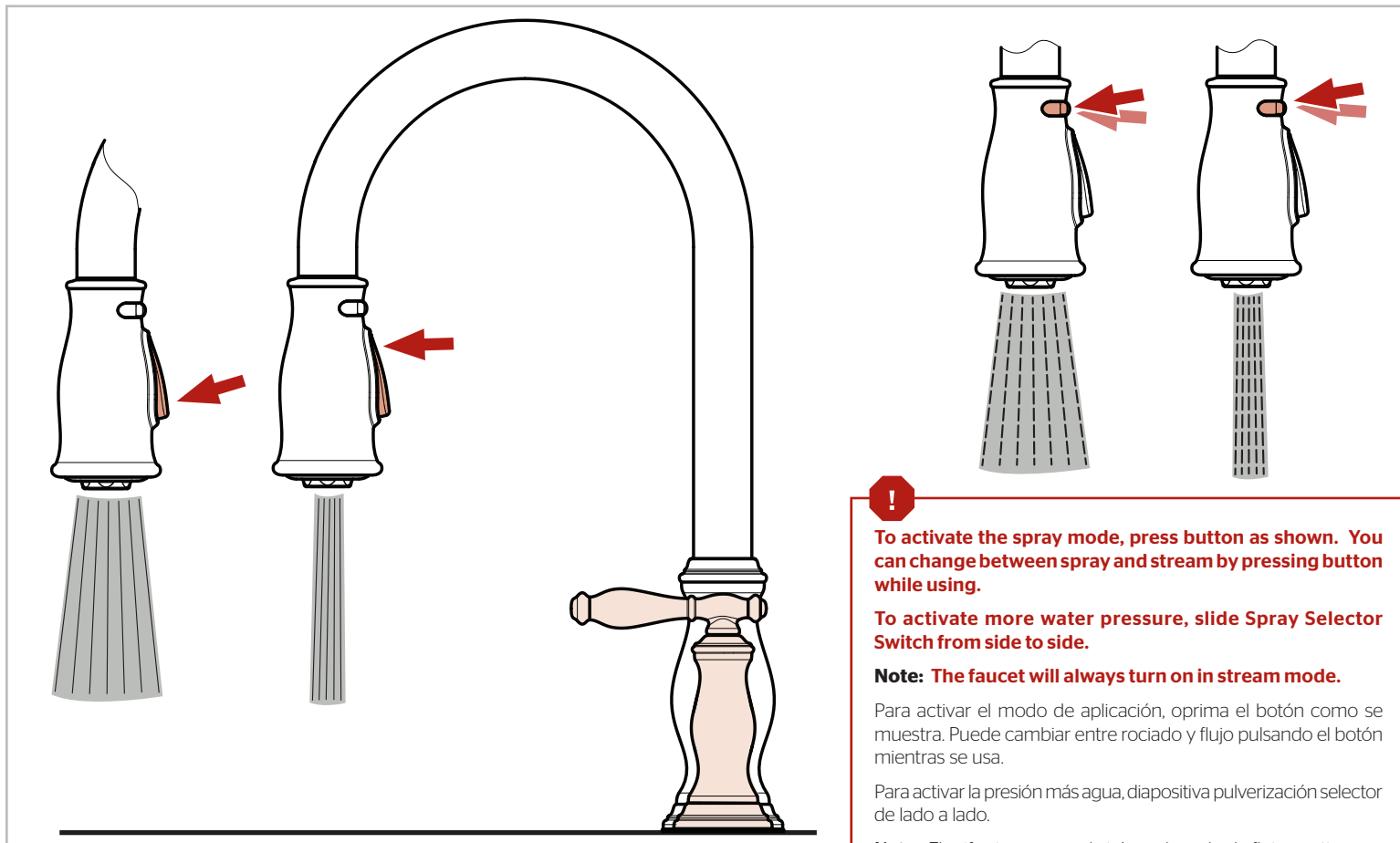

To activate the spray mode, press button as shown. You can change between spray and stream by pressing button while using.

To activate more water pressure, slide Spray Selector Switch from side to side.

Note: The faucet will always turn on in stream mode.

Para activar el modo de aplicación, oprima el botón como se muestra. Puede cambiar entre rociado y flujo pulsando el botón mientras se usa.

Para activar la presión más agua, diapositiva pulverización selector de lado a lado.

Nota: El grifo siempre se abrirá en el modo de flujo continuo.

Pour activer le mode de pulvérisation, appuyez sur le bouton comme indiqué. Vous pouvez alterner entre pulvérisation et écoulement en appuyant sur le bouton tout en utilisant.

Pour activer plus de pression d'eau, toboggan de pulvérisation Sélecteur de gauche à droite.

Remarque : Le robinet s'ouvre toujours en mode flux régulier.

Soap Dispenser
Dispensador de jabón
Distributeur de savon

Press
 Presione
 Pressez

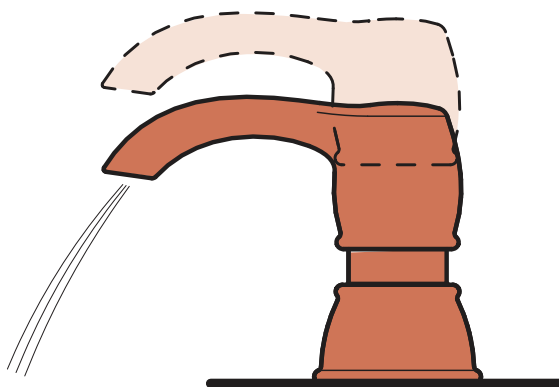

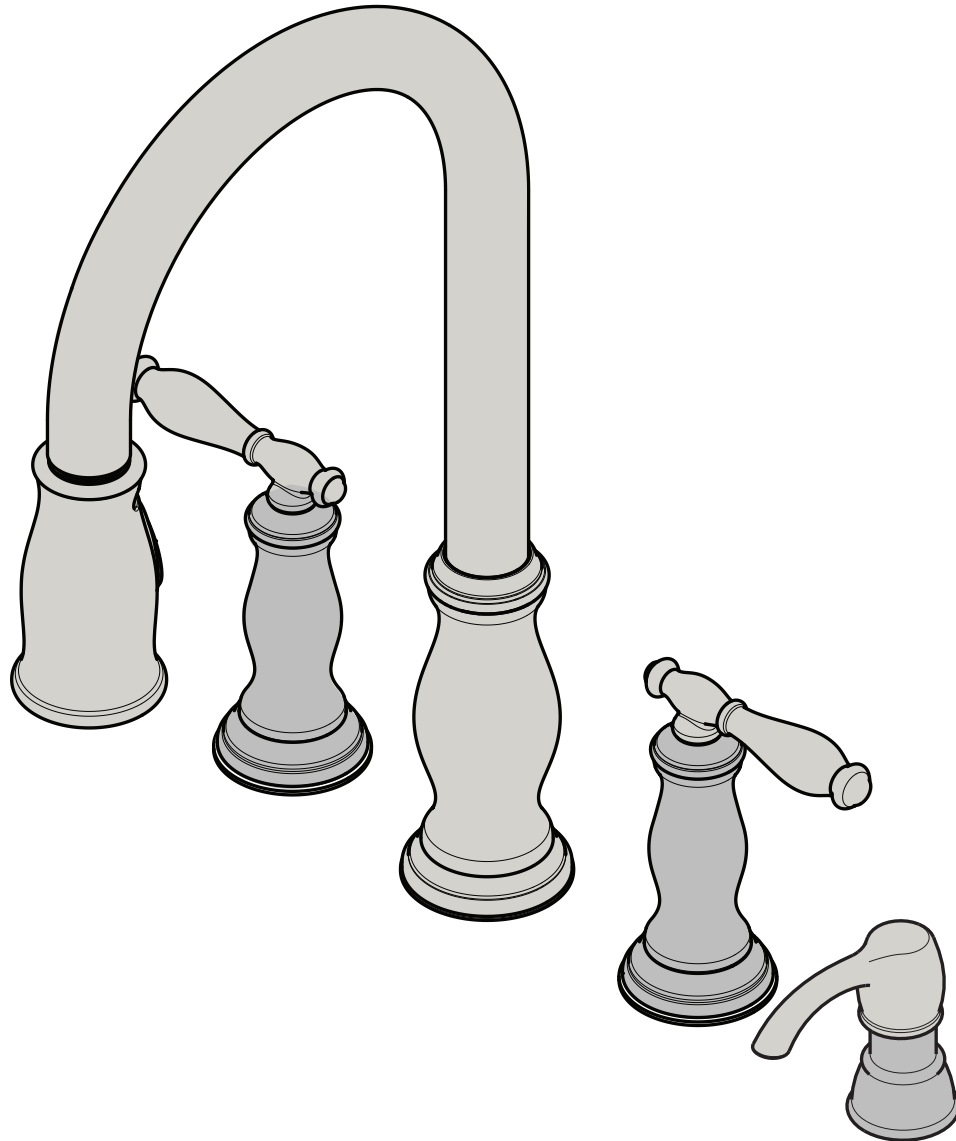

For Additional Installation Help:

Para la instalación adicionales de ayuda:

Pour les aides supplémentaires à l'installation:

Pfister
FAUCETS

1-800-PFAUCET (732-8238)
pfisterfaucets.com