

Barulli™
F-529-7BAR2

Pull-Down Kitchen Faucet
Grifo Con Ducha Desmontable Para La Cocina
Robinet de Cuisine avec Douche Amovible

Quick Installation Guide Guía de Instalación Rápida Guide d'Installation Rapide

Installation Support • Soporte de Instalación • Support d'Installation

Personal Assistance, Product Specs, & "How-to" Questions:

Asistencia personal, especificaciones del producto y preguntas sobre "cómo hacerlo":

Aide personnelle, spécifications du produit et questions « pratique-pratiques » :

1-800-PFAUCET (732-8238)
pfisterfaucets.com/support

1-800-340-7608
pfisterfaucets.ca

Installation Videos Available
Videos de instalación a disposición
Vidéos d'installation disponibles



pfisterfaucets.com/videos



WARNING / ADVERTENCIA / AVERTISSEMENT

To reduce the risk of injury or property damage, read all instructions before installing product. Wear safety goggles. Product must be installed in accordance with all state & local plumbing & building codes. Call a professional if you are uncertain about installing this product.

Para disminuir el riesgo de lesiones o daños a la propiedad, lea todas las instrucciones antes de instalar el producto. Utilice gafas de seguridad. El producto deberá instalarse de acuerdo con la normativa de plomería y construcción estatal y local. Llame a un profesional si no está seguro sobre cómo instalar este producto.

Pour réduire le risque de blessures ou de dommages, lire toutes les instructions avant d'installer le produit. Portez des lunettes de sécurité. Il faut installer le produit en respectant tous les codes de construction et de plomberie locaux et d'état. Appelez un professionnel si vous n'êtes pas certain de la façon d'installer ce produit.

Required Tools

Herramientas necesarias
Outils nécessaires



Adjustable Wrench
Llave ajustable
Clé à mollette



Screwdriver
Destornillador
Tournevis



Safety Goggles
Gafas de seguridad
Lunettes de sûreté

Additional Helpful Tools

Otras herramientas útiles
Outils supplémentaires utiles

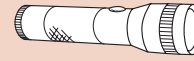

Flashlight
Linterna
Lampe De Poche



Cloth
Paño
Chiffon

Parts in the Box

Piezas en la caja
Pièces dans la boîte

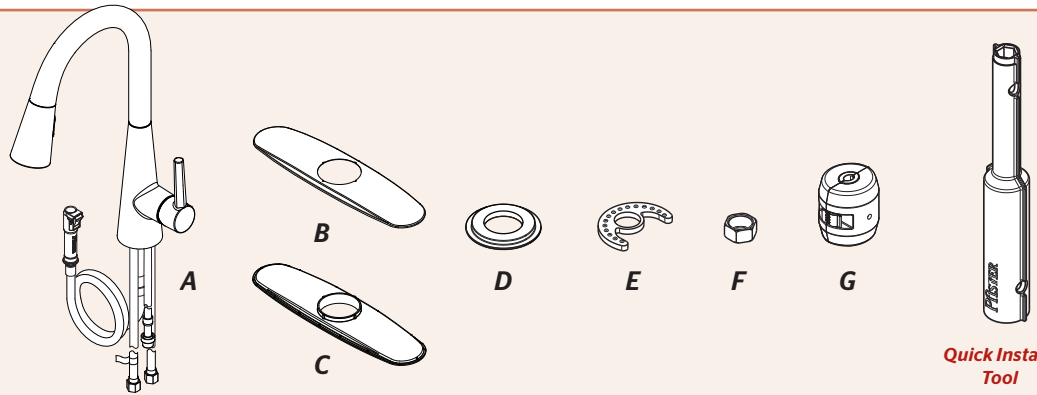

Items shown are not to scale.
De resultados no están a escala.
Produits affichés ne sont pas à l'échelle.

**Quick Install™
Tool**

1 Turn Off Water Supply • Cierre el suministro de agua • Couper l'alimentation en eau



Locate water supply inlets and shut off the water supply valves. These are usually found under the sink or near the water meter. If you are replacing an existing faucet, remove the old faucet from the sink and clean the sink surface thoroughly.

Ubique las entradas del suministro de agua y cierre las válvulas de suministro de agua. Generalmente se encuentran debajo del fregadero o cerca del medidor de agua. Si se trata de un reemplazo de grifo, quite el grifo viejo y limpie completamente la superficie del fregadero.

Recherchez les entrées d'approvisionnement et fermer les robinets. Ces robinets se trouvent généralement sous l'évier ou près du compteur d'eau. En cas de remplacement d'un robinet existant, retirez le de l'évier et nettoyer soigneusement la surface de ce dernier.

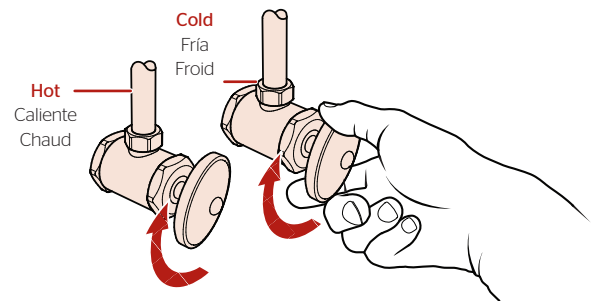

2 Prepare Faucet for Installation

Prepare el grifo para la instalación
Préparez le robinet pour l'installation

No Tools Required for This Step
No se necesitan herramientas para este paso
Pas d'outil nécessaire pour cette étape

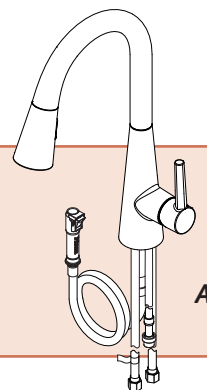

2A

Disassemble and position hose

Desmontar y colocar la manguera
Démonter et positionner le tuyau

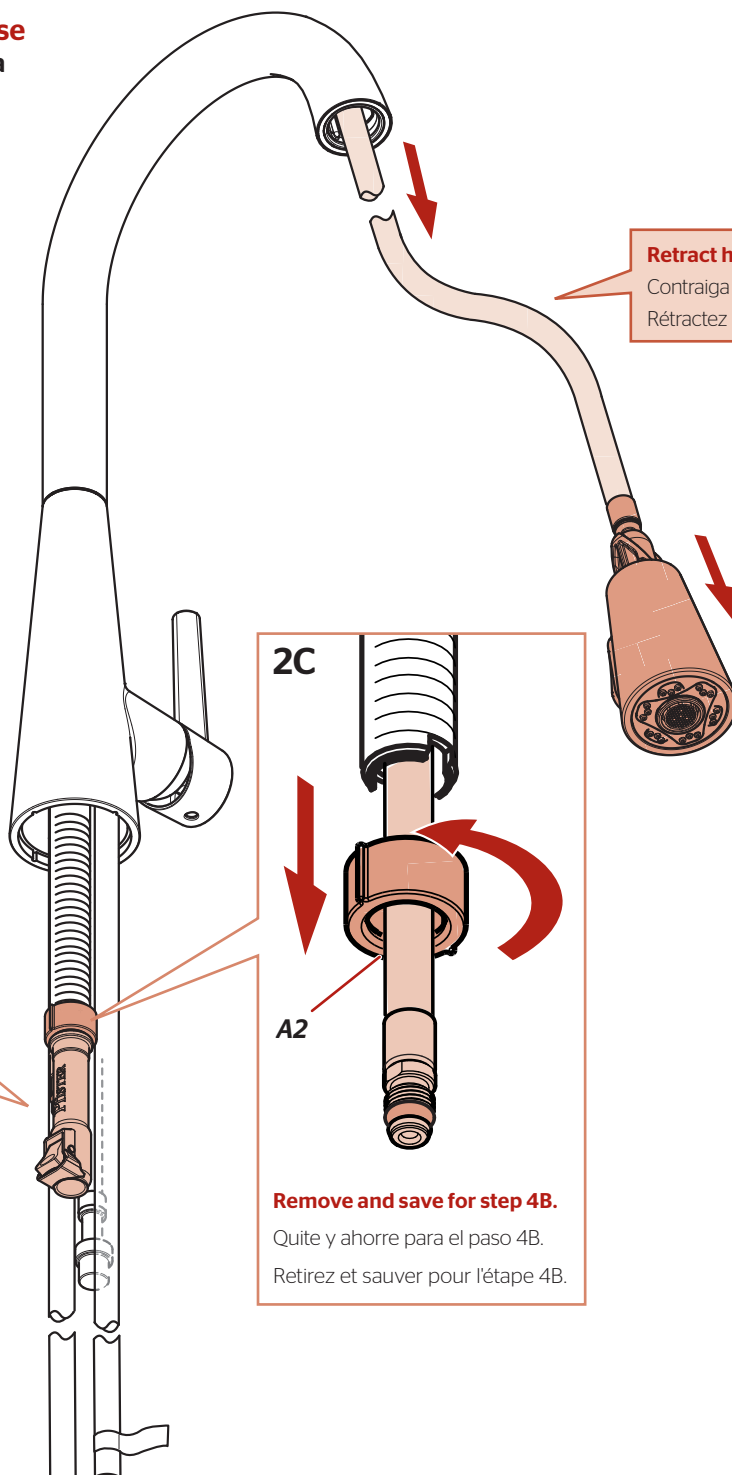

Retract hose to position shown

Contraiga las mangueras a la posición demostrada
Rétractez les tuyaux dans la position montrée

2B

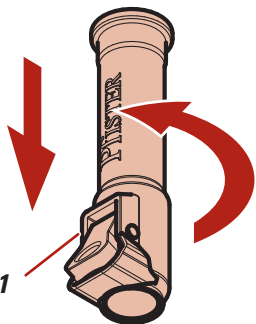
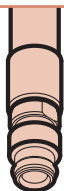

A1

Remove and save for step 5A.

Quite y ahorre para el paso 5A.
Retirez et sauvez pour l'étape 5A.

2C

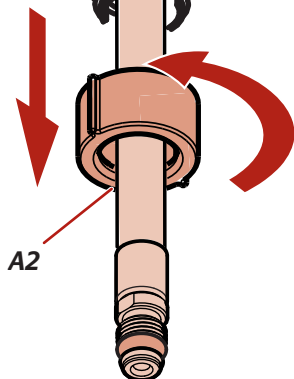

A2

Remove and save for step 4B.

Quite y ahorre para el paso 4B.
Retirez et sauvez pour l'étape 4B.

2D

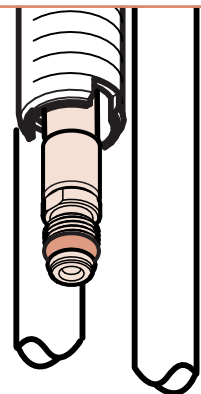

3

Install Spout Instalación del surtidor Installez le bec

No Tools Required for This Step
No se necesitan herramientas para este paso
Pas d'outil nécessaire pour cette étape

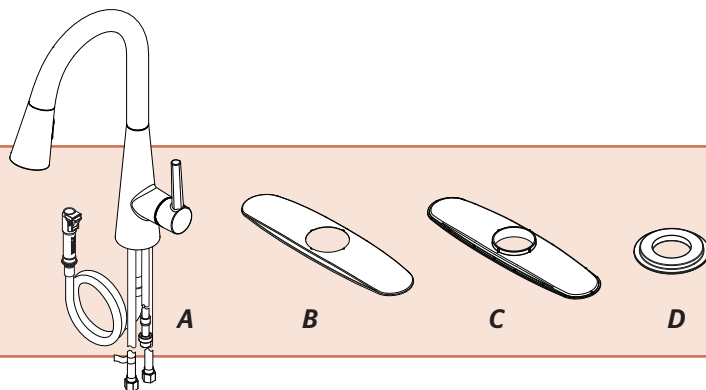

OPTION 1: **without Deckplate**
OPCIÓN 1: sin la placa de cubierta
OPTION 1: sans la plaque de couverture

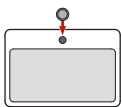

OPTION 2: **with Deckplate**
OPCIÓN 2: con la placa de cubierta
OPTION 2: avec la plaque de couverture

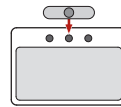

3A

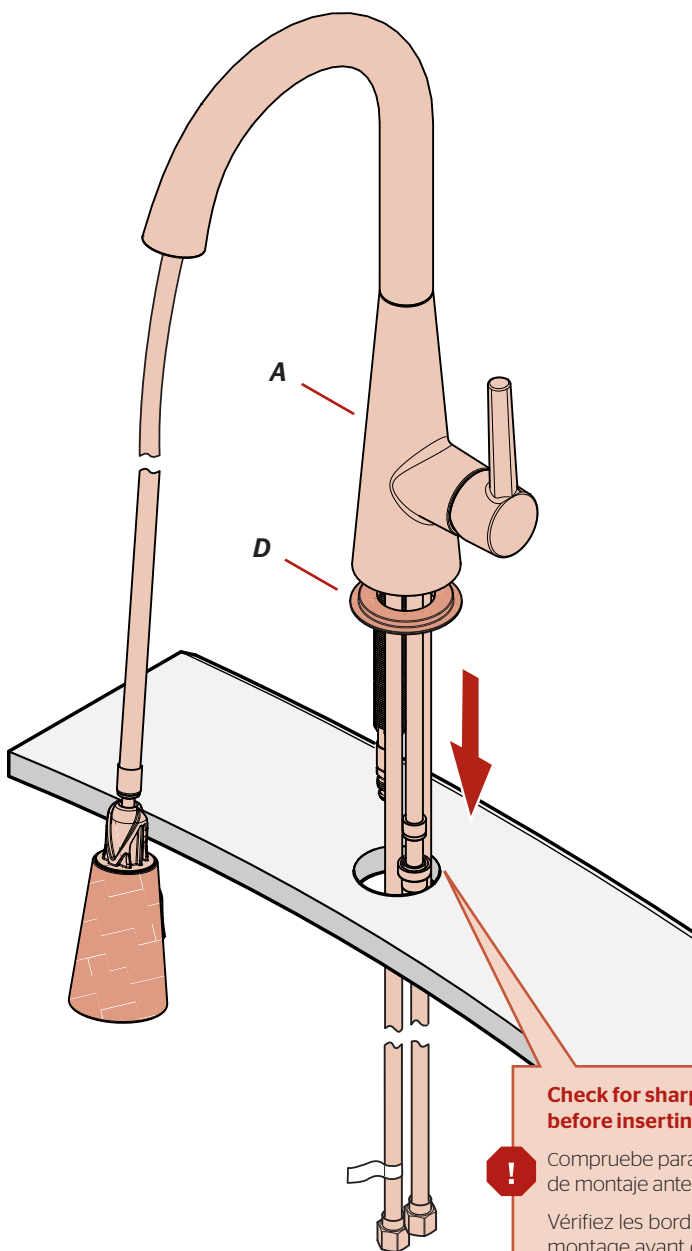

3A

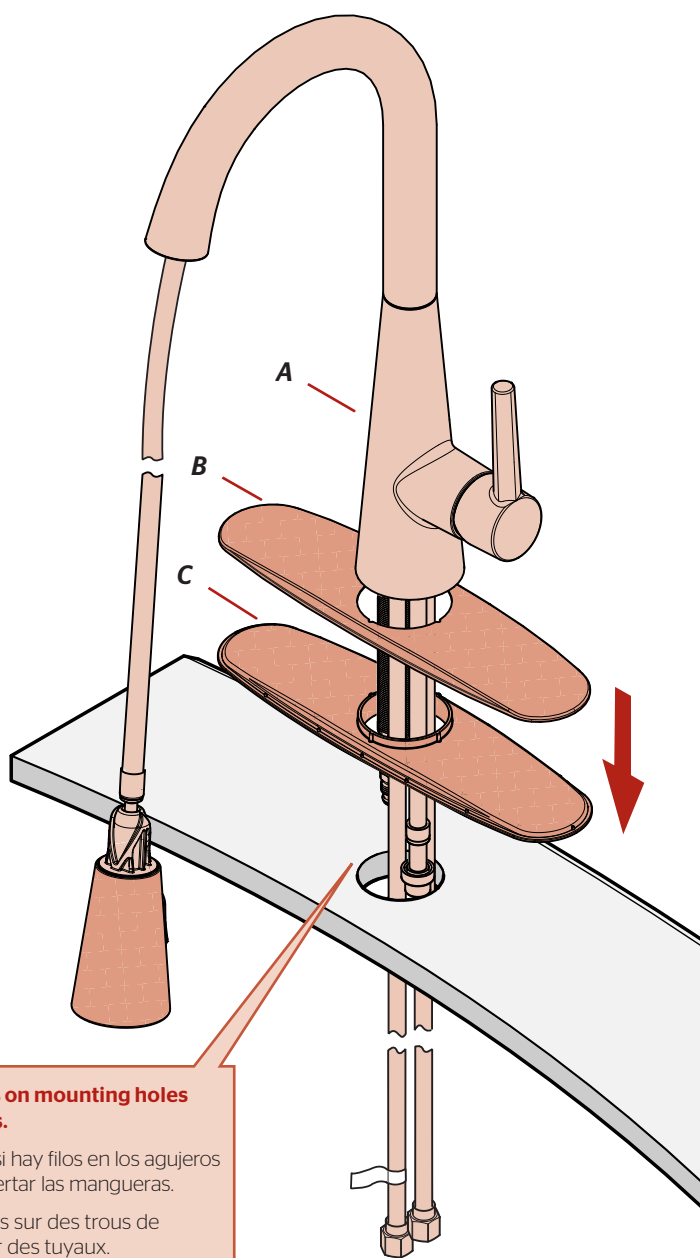

Check for sharp edges on mounting holes before inserting hoses.



Compruebe para saber si hay fillos en los agujeros de montaje antes de insertar las mangueras.

Vérifiez les bords pointus sur des trous de montage avant d'insérer des tuyaux.

4 Secure Faucet Asegure el grifo Fixez le robinet

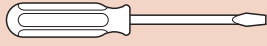

Screwdriver
Destornillador
Tournevis



Quick Install™ Tool

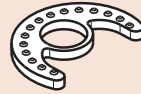

E



F



A2

From Step 2C
Desde el paso 2C
De l'étape 2C

4A

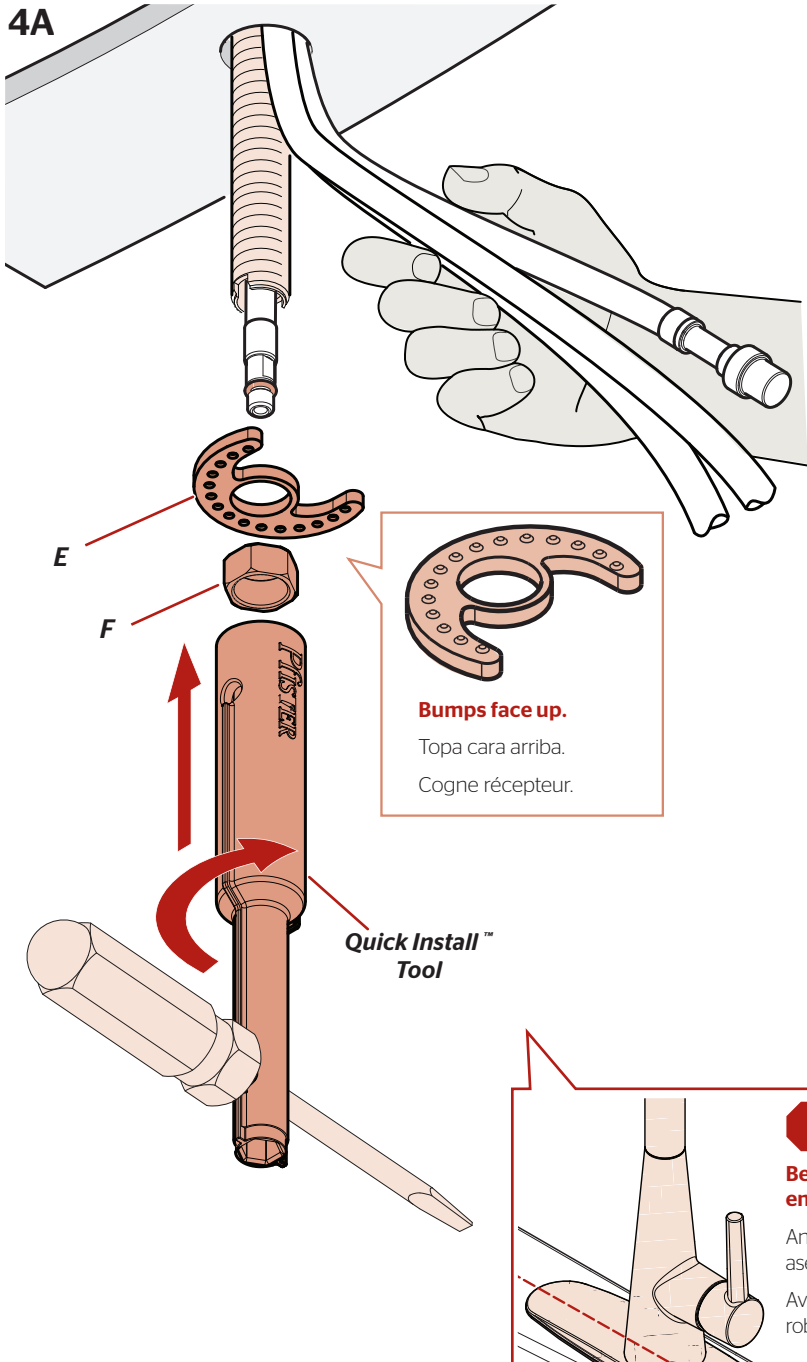

4B

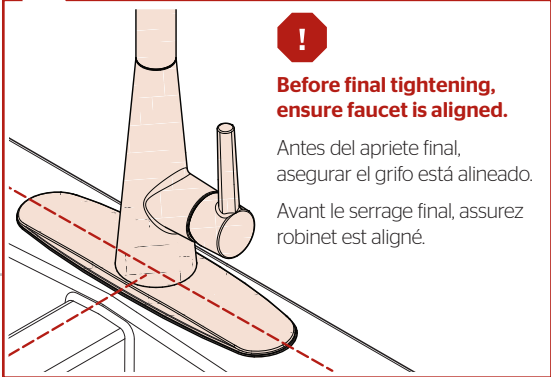
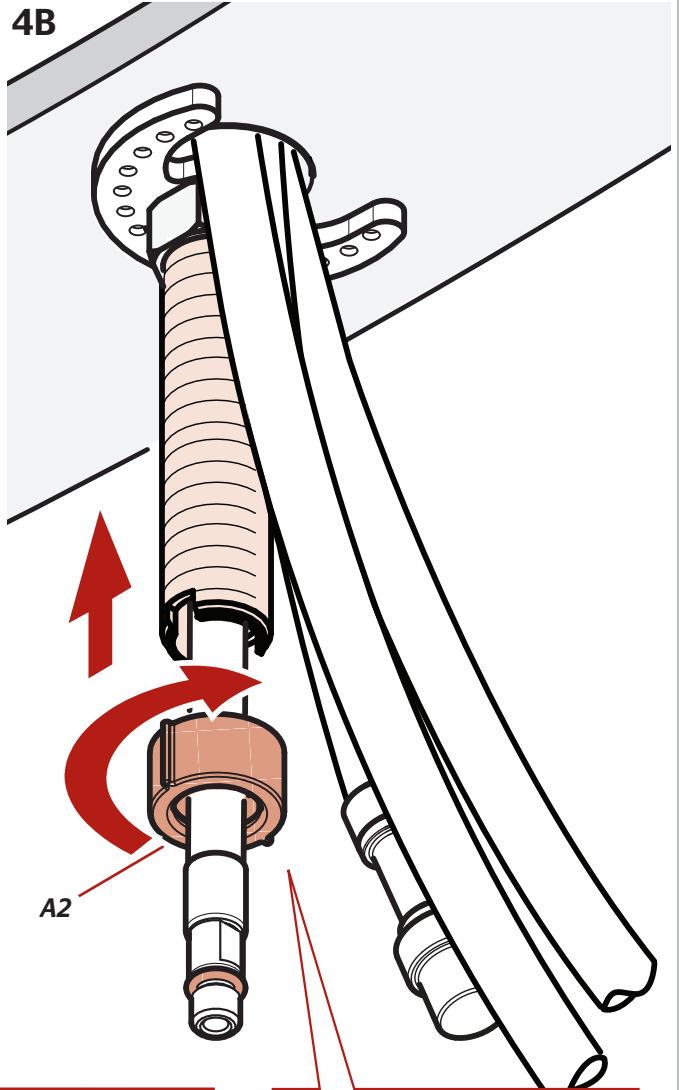

5 Install Weight and Re-Attach Connector to Hose Instale el peso y reate el conector a la manguera Installez le poids et rattachez le connecteur au tuyau

No Tools Required for This Step
 No se necesitan herramientas para este paso
 Pas d'outil nécessaire pour cette étape



G

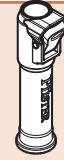

A1

From Step 2B.
 Desde el paso 2B.
 De l'étape 2B.

5A

Replace connector removed at step 2B. Hand tighten.

Reemplace el conector que fue removido en el paso 2B. Apriete a mano.

Remettez le connecteur retiré à l'étape 2B. Serrez à la main.

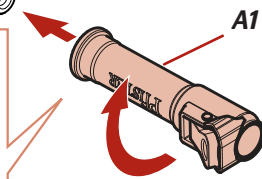

5C

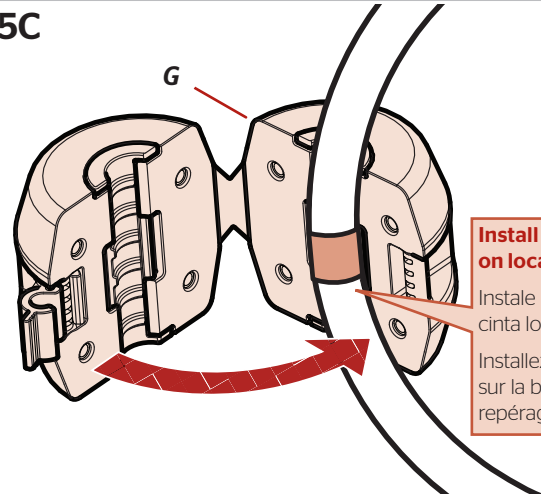

Install Weight on locator tape

Instale Peso en cinta localizador
 Installez poids sur la bande de repérage

5B

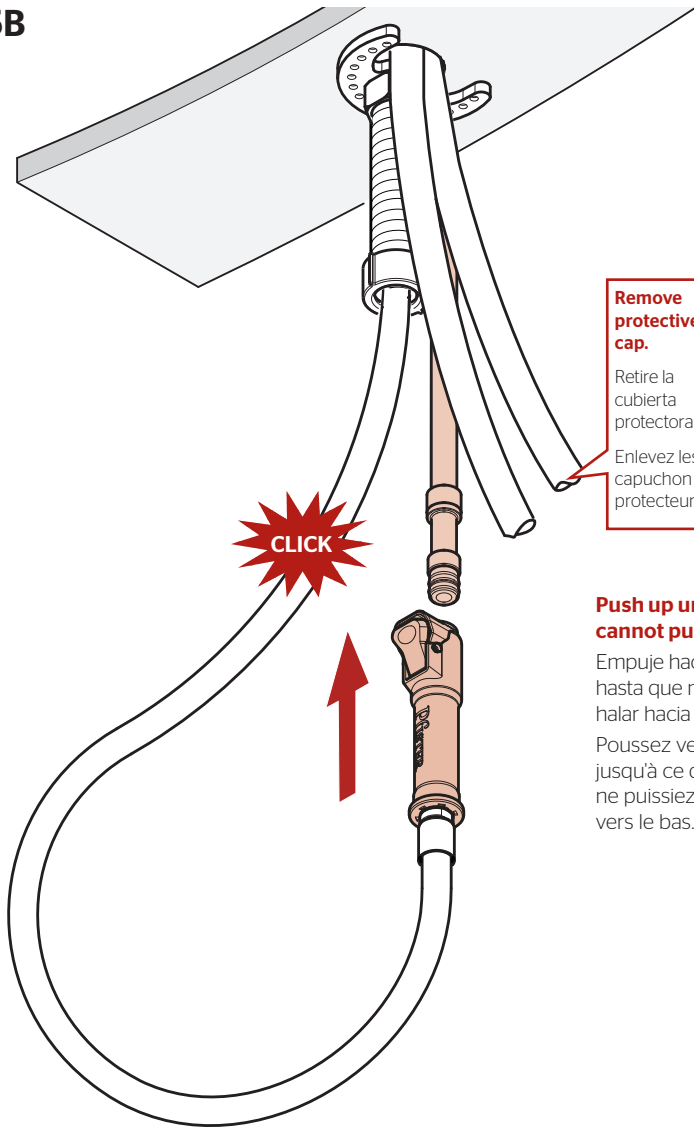

Remove protective cap.

Retire la cubierta protectora.

Enlevez les capuchon protecteur.

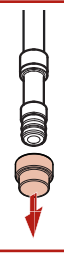

Push up until cannot pull down.

Empuje hacia arriba hasta que no pueda halar hacia abajo.

Poussez vers le haut jusqu'à ce que vous ne puissiez plus tirer vers le bas.

5D

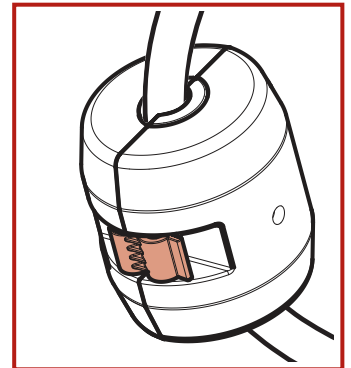
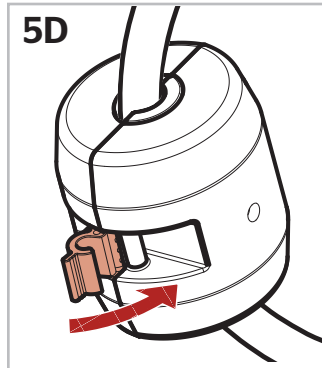

6 Connect Water Supply Lines Conecte las tuberías de suministro de agua Raccordez les conduites d'alimentation

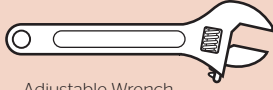

Adjustable Wrench
Llave ajustable
Clé réglable

No Parts Required for This Step
No se necesitan piezas para este paso
Aucune pièce nécessaire pour cette étape

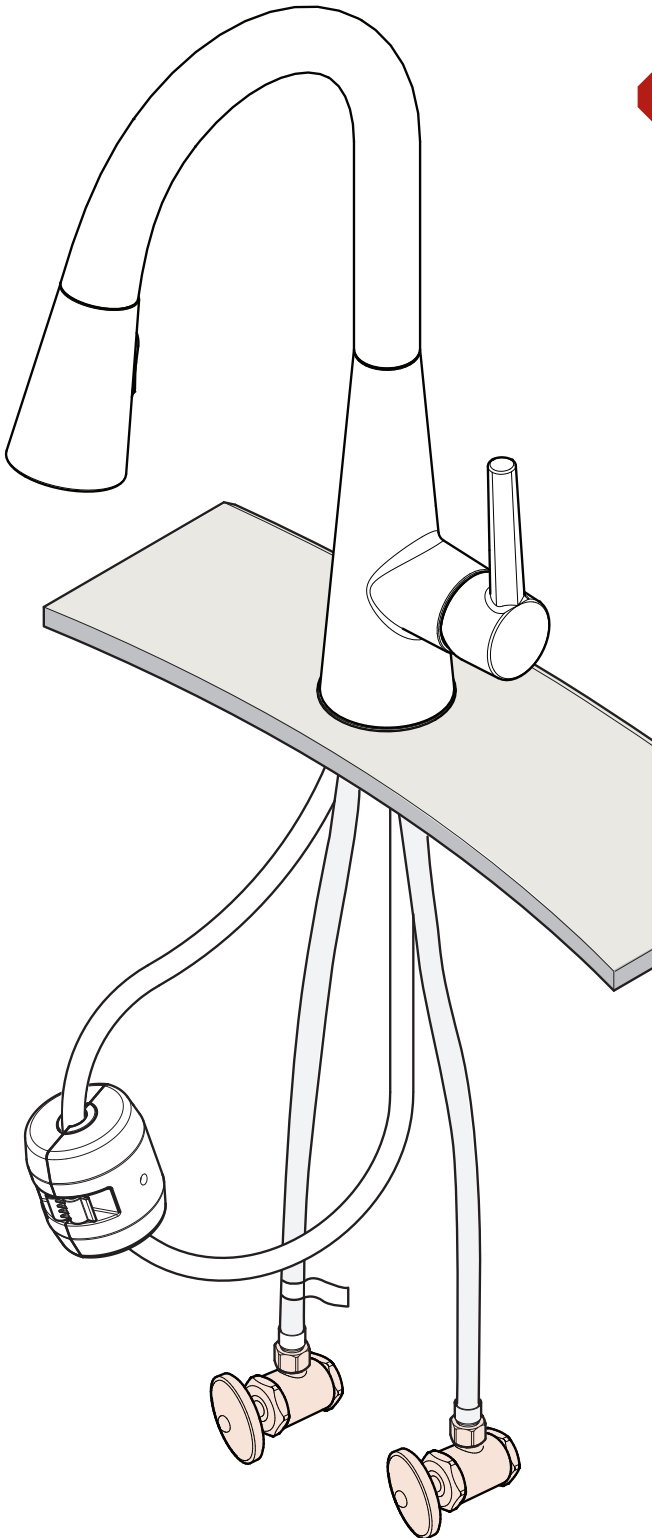

**Hot water supply line connects to left inlet indicated by red clip (tag side).
Cold water supply line connects to right inlet indicated by blue clip.**

NOTE: Incorrect application of supply lines and fittings may result in the failure or leak of the supply lines and fitting.

La línea de suministro de agua caliente se conecta a la entrada izquierda indicada por la pestaña (lado de la pestaña).

La línea de suministro de agua fría se conecta a la entrada derecha.

NOTA: La colocación incorrecta de las líneas de suministro y dispositivos de sujeción puede ocasionar falla o fuga en las líneas de suministro y dispositivos de sujeción.

La conduite d'alimentation d'eau chaude se branche au robinet d'entrée gauche indiqué par l'étiquette (côté à étiquette).

La conduite d'alimentation d'eau froide se branche au robinet d'entrée droit.

REMARQUE : REMARQUE : L'application incorrecte des conduites d'alimentation et des raccords peut causer la défaillance ou des fuites au niveau des conduites d'alimentation et des raccords.

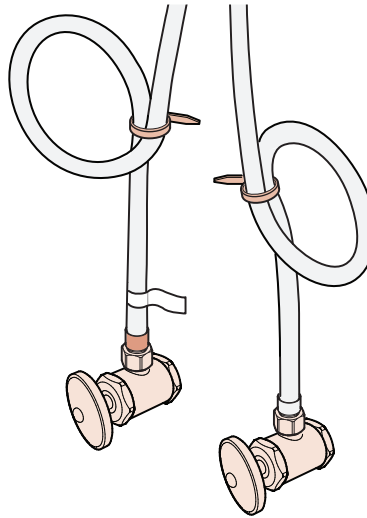

Loop & secure if necessary.

Recoja en forma de lazo y asegure de ser necesario.

La boucle et fixent au besoin.

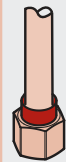

3/8 inch female connection. Adapter may be required (not supplied).

Conector hembra de 3/8 de pulgada. Se puede requerir de un adaptador (no se suministra).

Raccord femelle 3/8 de pouce. Adaptateur peut être nécessaire (non fourni).

x2

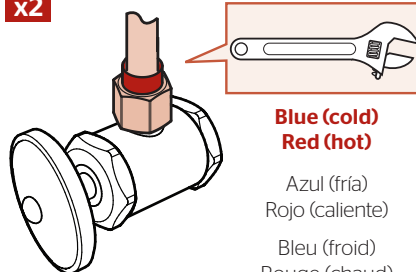

**Blue (cold)
Red (hot)**

Azul (fría)
Rojo (caliente)

Bleu (froid)
Rouge (chaud)

7 Turn On Water & Confirm Proper Installation

Active el suministro de agua y confirme si la instalación es la apropiada
Ouvrez l'eau et vérifiez que l'installation est adéquate

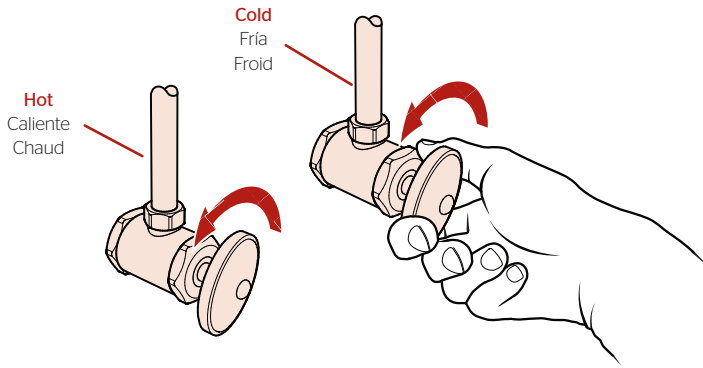

Check for leaks above and below the sink.

Revise si hay fugas encima y debajo del fregadero.

Assurez-vous qu'il n'y a pas de fuite au dessus et au dessous de l'évier.

8 Flush the Faucet

Purgue el grifo
Vidangez le robinet

No Parts Required for This Step
No se necesitan piezas para este paso
Aucune pièce nécessaire pour cette étape

8A

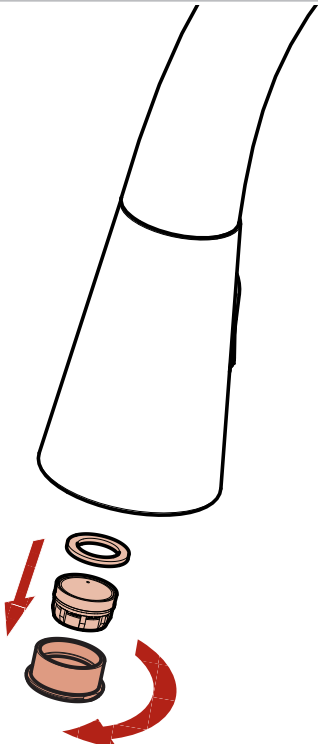

8B

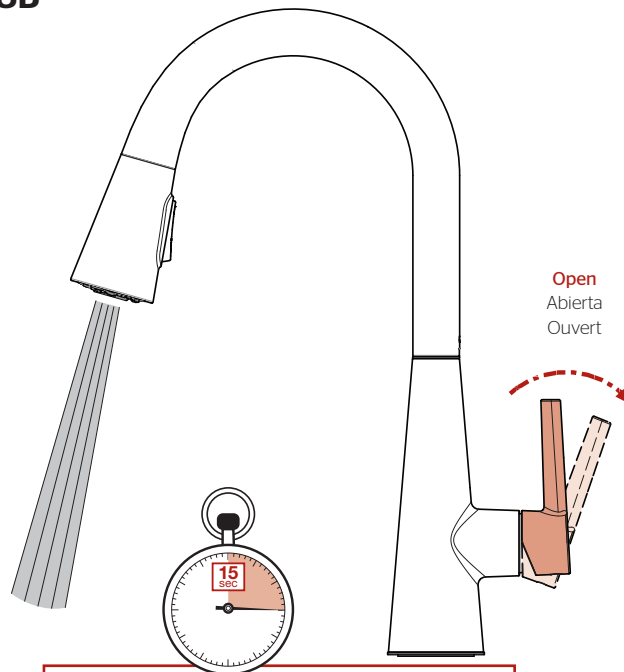

Allow full hot & full cold water to run for at least 15 seconds each.

Deje correr el agua caliente y fría durante al menos 15 segundos cada una.

Laissez de l'eau chaude et de l'eau froide couler à plein débit pendant au moins 15 secondes chacune.

8C

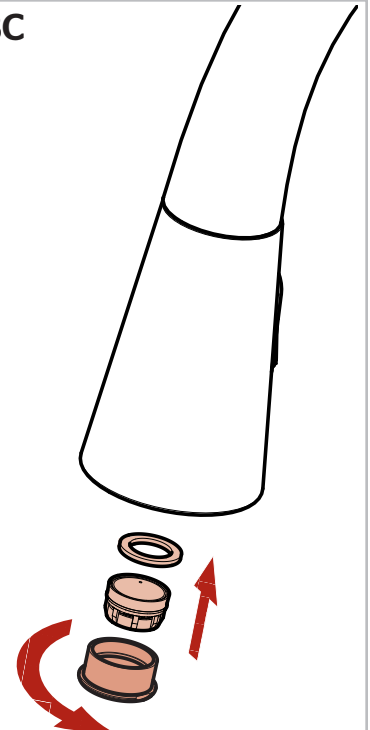

9

Faucet Functions
Funciones del grifo
Fonctions du robinet

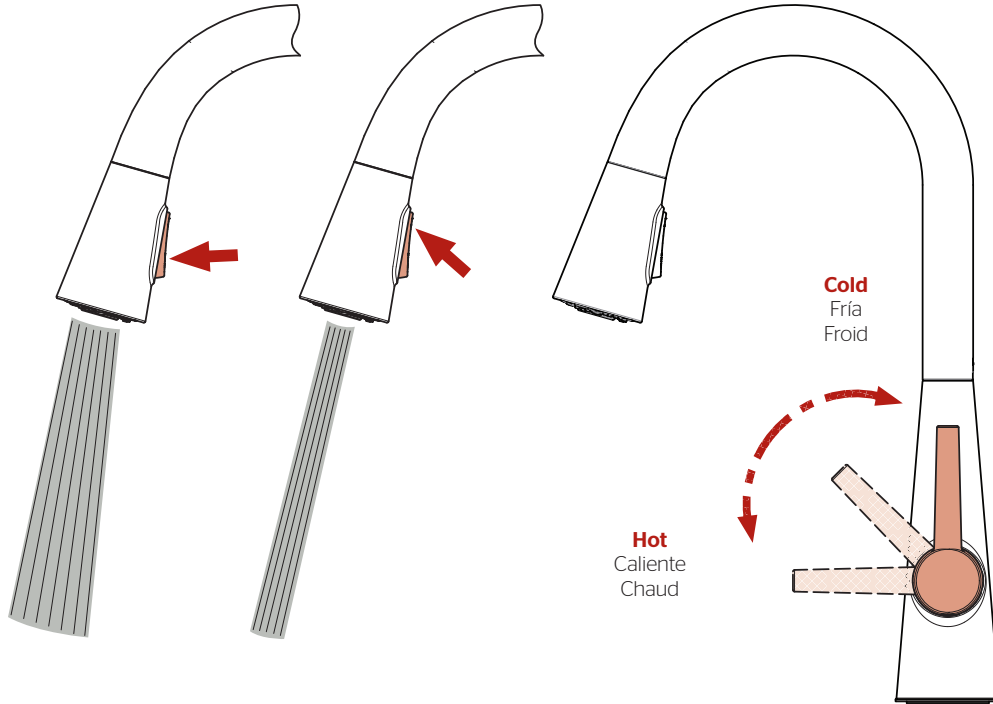

To activate the spray mode, press button as shown. By toggling the button, the water mode will change between spray and stream while the faucet is in operation.

Note: The faucet will always turn on in stream mode.

Para activar el modo de rocío, oprima el botón como se muestra. Al activar el botón, el modo de agua va a cambiar entre rocío y chorro mientras que el grifo esté en funcionamiento.

Nota: El grifo siempre se activará en modo en el modo de chorro.

Pour activer le mode de pulvérisation, appuyez sur le bouton comme indiqué. En basculant le bouton, le mode change entre la pulvérisation et le jet pendant que le robinet fonctionne.

Remarque : Le robinet s'ouvre toujours en mode jet.

For Additional Installation Help:

Para la instalación adicionales de ayuda:
 Pour aider à l'installation supplémentaires:

Pfister®

1-800-PFAUCET (732-8238)
pfisterfaucets.com