

### Installation Support • Soporte de instalación • Support d'installation

#### Personal Assistance, Product Specs, & "How-to" Questions:

Asistencia personal, especificaciones del producto y preguntas sobre "cómo hacerlo":

Aide personnelle, spécifications du produit et questions « pratico-pratiques » :

**1-800-PFAUCET (732-8238)**

**[pfisterfaucets.com/support](http://pfisterfaucets.com/support)**



### WARNING / ADVERTENCIA / AVERTISSEMENT

To reduce the risk of injury or property damage, read all instructions before installing product. Wear safety goggles. Product must be installed in accordance with all state & local plumbing & building codes. Call a professional if you are uncertain about installing this product.

Para disminuir el riesgo de lesiones o daños a la propiedad, lea todas las instrucciones antes de instalar el producto. Utilice gafas de seguridad. El producto deberá instalarse de acuerdo con la normativa de plomería y construcción estatal y local. Llame a un profesional si no está seguro sobre cómo instalar este producto.

Pour réduire le risque de blessures ou de dommages, lire toutes les instructions avant d'installer le produit. Portez des lunettes de sécurité. Il faut installer le produit en respectant tous les codes de construction et de plomberie locaux et d'état. Appelez un professionnel si vous n'êtes pas certain de la façon d'installer ce produit.

#### Required Tools Herramientas necesarias Outils nécessaires

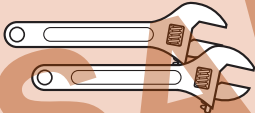

Adjustable Wrenches  
Llaves ajustables  
Clés à mollette



Plumber's Putty  
Masilla para plomería  
Mastic de plombier



Safety Goggles  
Anteojos de seguridad  
Lunettes de sûreté

#### Additional Helpful Tools Otras herramientas útiles Outils supplémentaires utiles

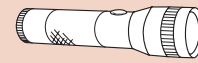

Flashlight  
Linterna  
Lampe De Poche



Cloth  
Paño de limpieza  
Chiffon

#### Parts in the Box • Piezas en la caja • Pièces dans la boîte

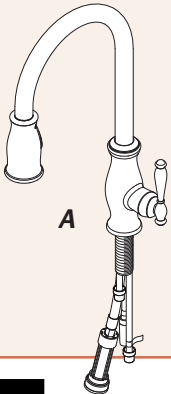

C



E

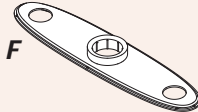
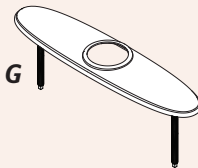

F



H (2x)



J



L (x2)



K (x2)

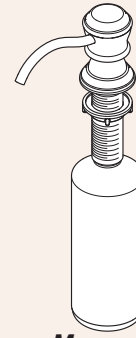

M

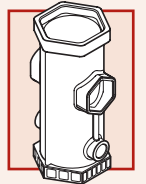

Quick Install™  
Tool

## 1 Turn Off Water Supply • Cierre el suministro de agua • Couper l'alimentation en eau



Locate water supply inlets and shut off the water supply valves. These are usually found under the sink or near the water meter. If you are replacing an existing faucet, remove the old faucet from the sink and clean the sink surface thoroughly.

Ubique las entradas del suministro de agua y cierre las válvulas de suministro de agua. Generalmente se encuentran debajo del fregadero o cerca del medidor de agua. Si se trata de un reemplazo de grifo, quite el grifo viejo y limpie completamente la superficie del fregadero.

Recherchez les entrées d'approvisionnement et fermer les robinets. Ces robinets se trouvent généralement sous l'évier ou près du compteur d'eau. En cas de remplacement d'un robinet existant, retirez le de l'évier et nettoyer soigneusement la surface de ce dernier.

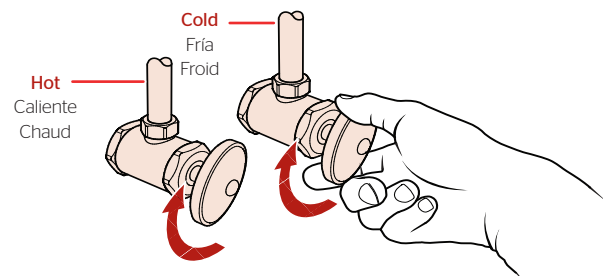

## 2 Prepare faucet for installation

### Prepare el grifo para la instalación

### Préparez le robinet pour l'installation

No Tools Required for This Step  
No se necesitan herramientas para este paso  
Pas d'outil nécessaire pour cette étape

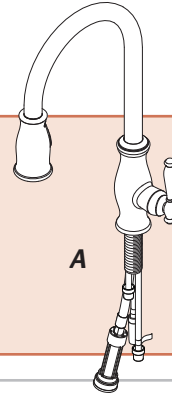

### 2A Disassembles and hose position

### Desmontajes y posición de la manguera

### Démontages et position de tuyau

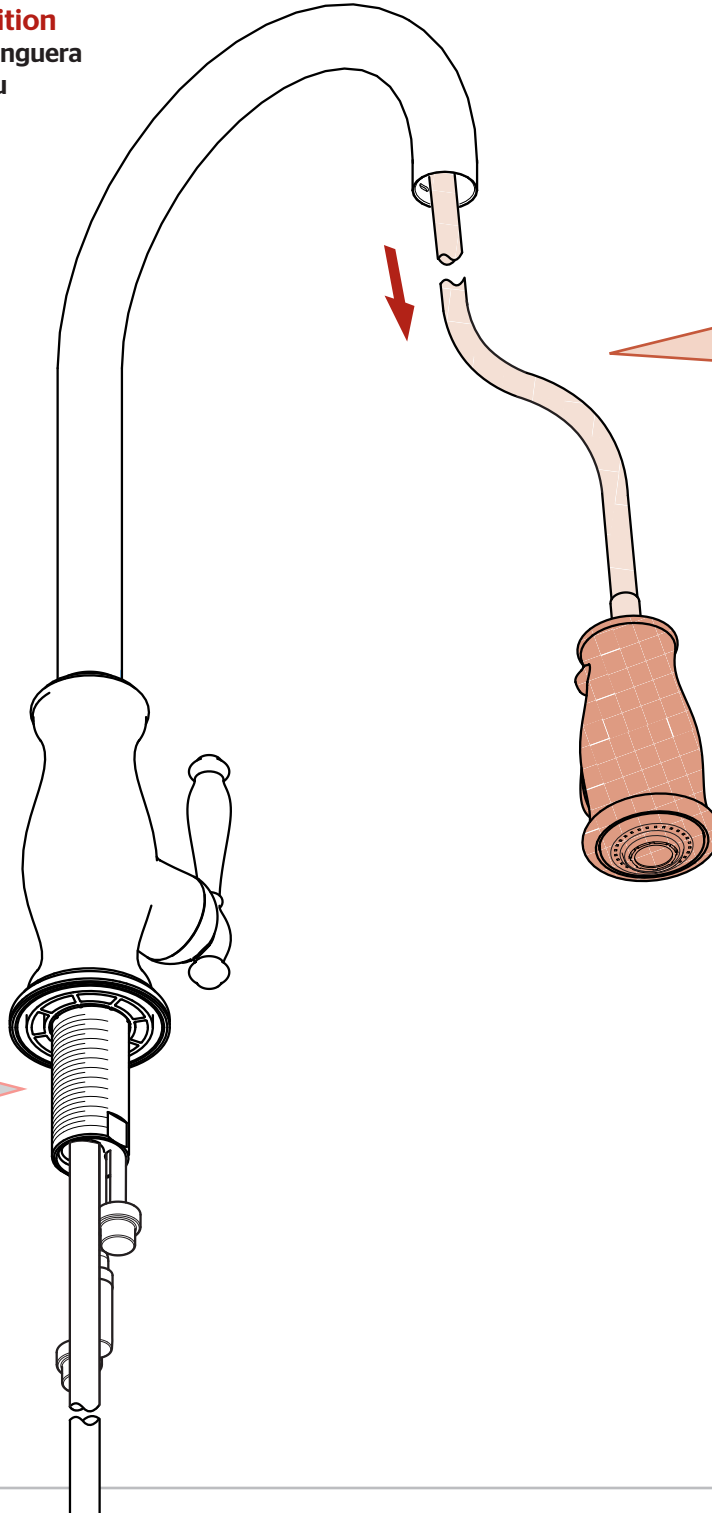

**Retract hose to position shown**  
Contraiga las mangueras a la posición demostrada  
Rétractez les tuyaux dans la position montrée

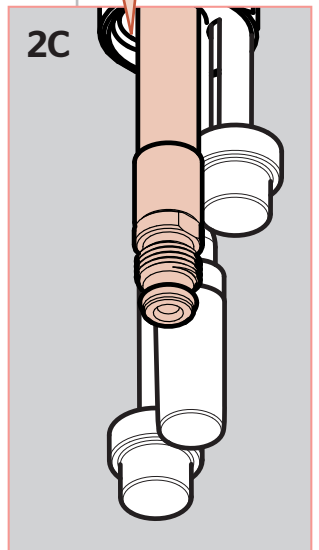
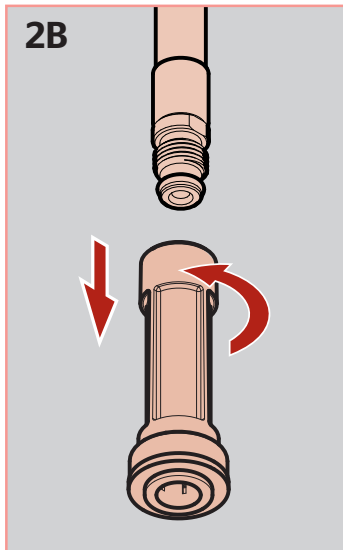

**3** **OPTION 1: Install Spout *without Deckplate***  
**OPCIÓN 1: Instalación de el surtidor sin la placa de cubierta**  
**OPTION 1 : Installez le bec sans la plaque de couverture**

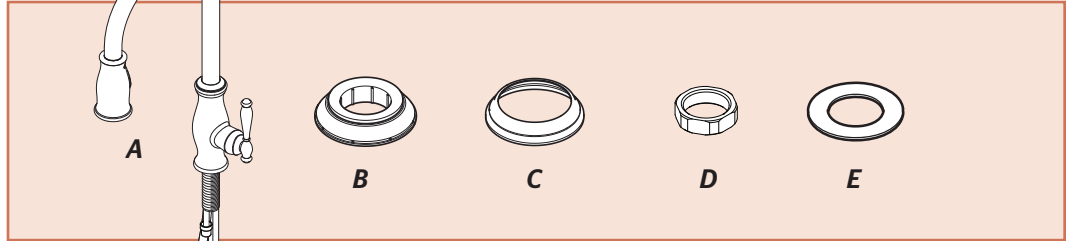
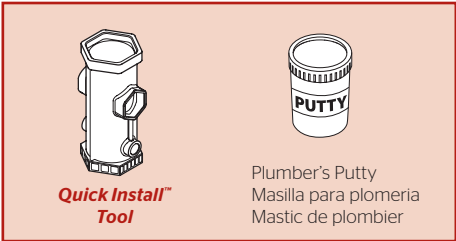
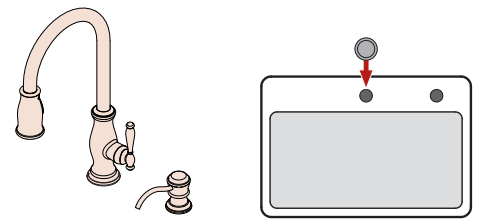

**3A**

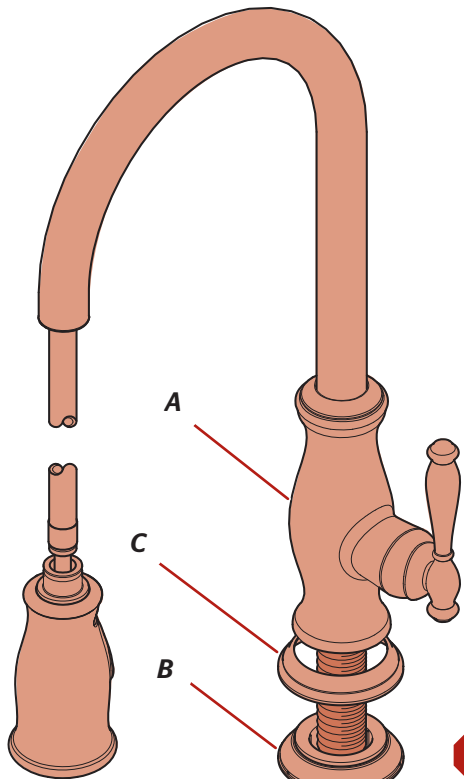

**!** **Check for sharp edges on mounting holes before inserting hoses.**  
 Compruebe para saber si hay filos en los agujeros de montaje antes de insertar las mangueras.  
 Vérifiez les bords pointus sur des trous de montage avant d'insérer des tuyaux.

**Apply plumber's putty in the groove along the bottom outer edge of plate (B).**  
 Aplique masilla de plomería en la ranura a lo largo del borde exterior de la placa inferior (B).  
 Appliquez du mastic de plombier dans la rainure sur le bord extérieur de la plaque (B).

**3B**

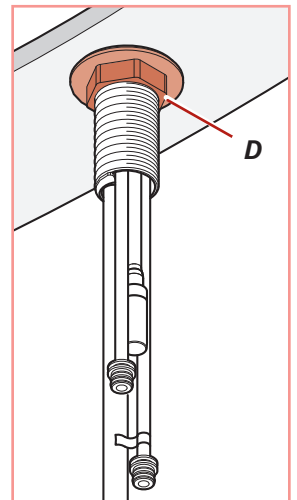
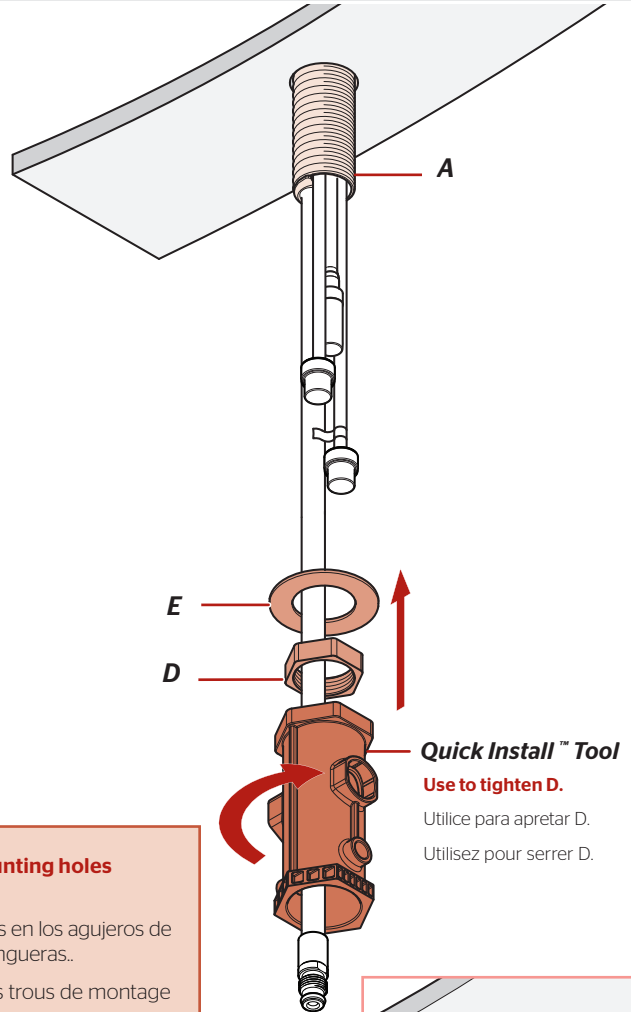

**3** **OPTION 2: Install Spout *with Deckplate***  
**OPCIÓN 2: Instalación de el surtidor con la placa de cubierta**  
**OPTION 2: Installez le bec avec la plaque de couverture**

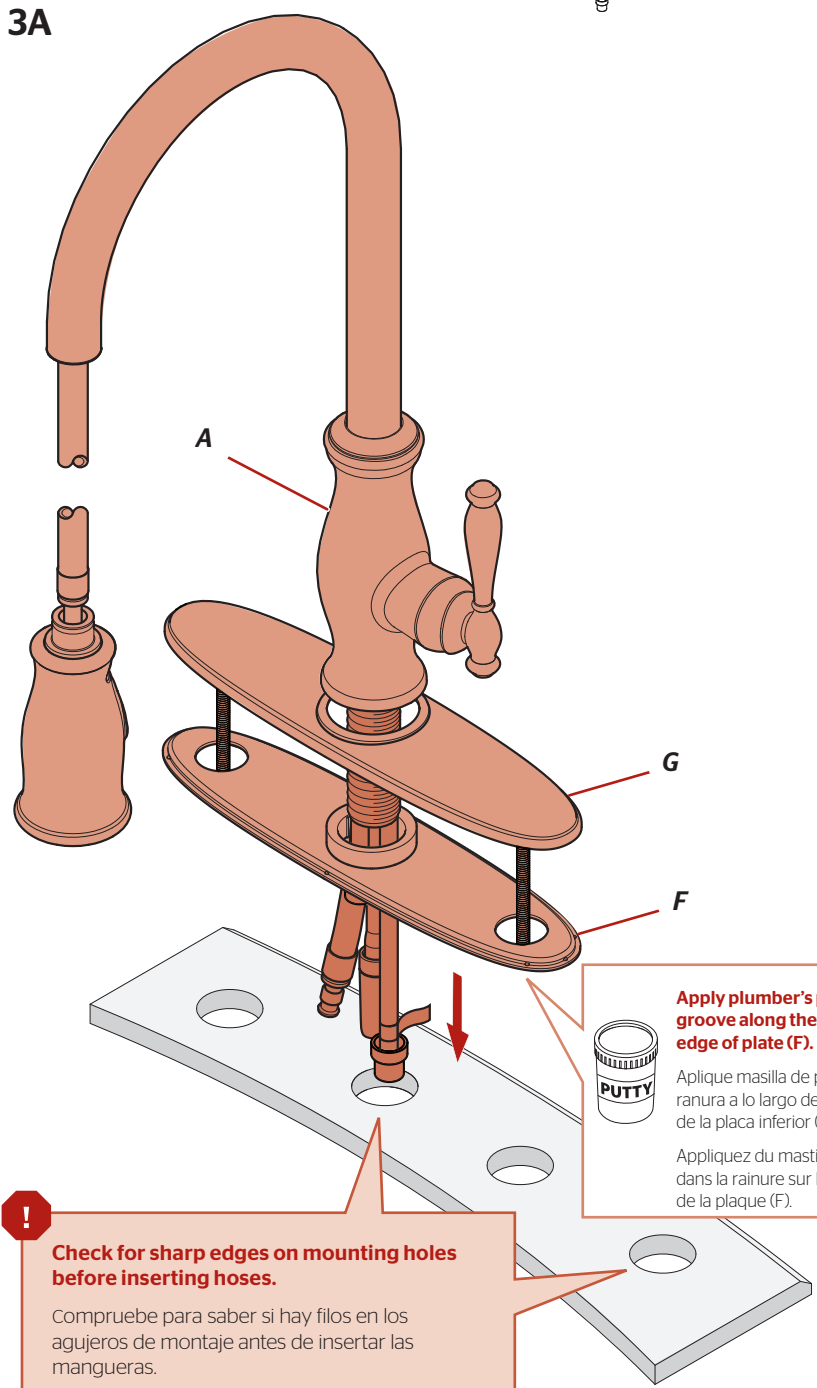
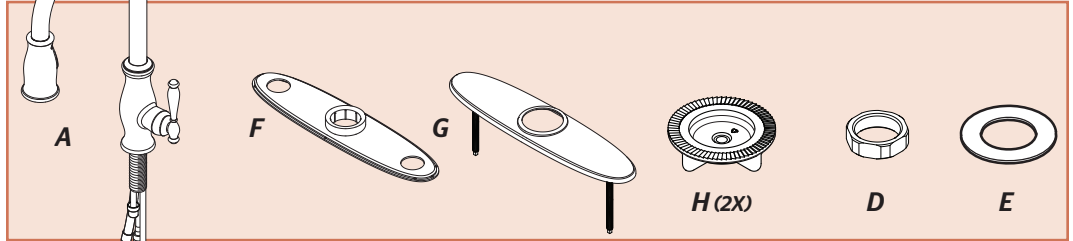
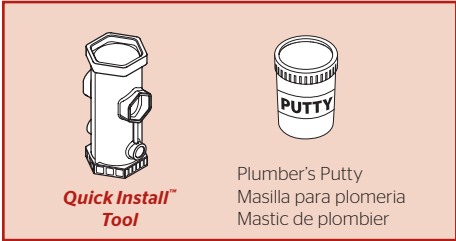
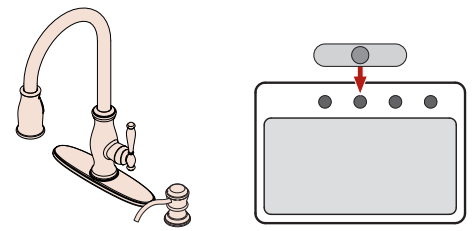

**Apply plumber's putty in the groove along the bottom outer edge of plate (F).**

Aplique masilla de plomería en la ranura a lo largo del borde exterior de la placa inferior (F).

Appliquez du mastic de plombier dans la rainure sur le bord extérieur de la plaque (F).

**! Check for sharp edges on mounting holes before inserting hoses.**

Compruebe para saber si hay filos en los agujeros de montaje antes de insertar las mangueras.

Vérifiez les bords pointus sur des trous de montage avant d'insérer des tuyaux.

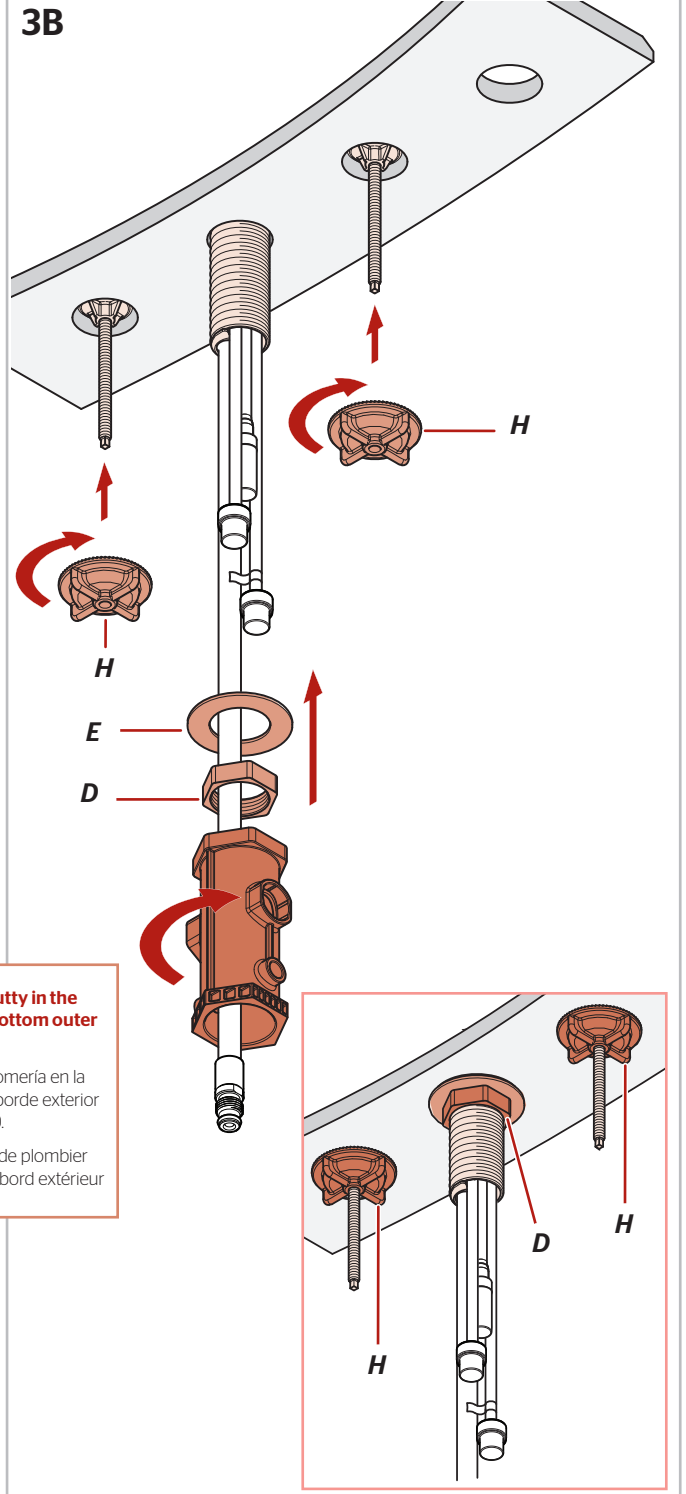

## 4 Add Connect Pull-Out Hose & Weight

Conecte la manguera extraíble y añada peso

Connectez le tuyau amovible et ajoutez le poids

No Tools Required for This Step  
No se necesitan herramientas para este paso  
Aucun outil n'est nécessaire pour cette étape



4B

4A

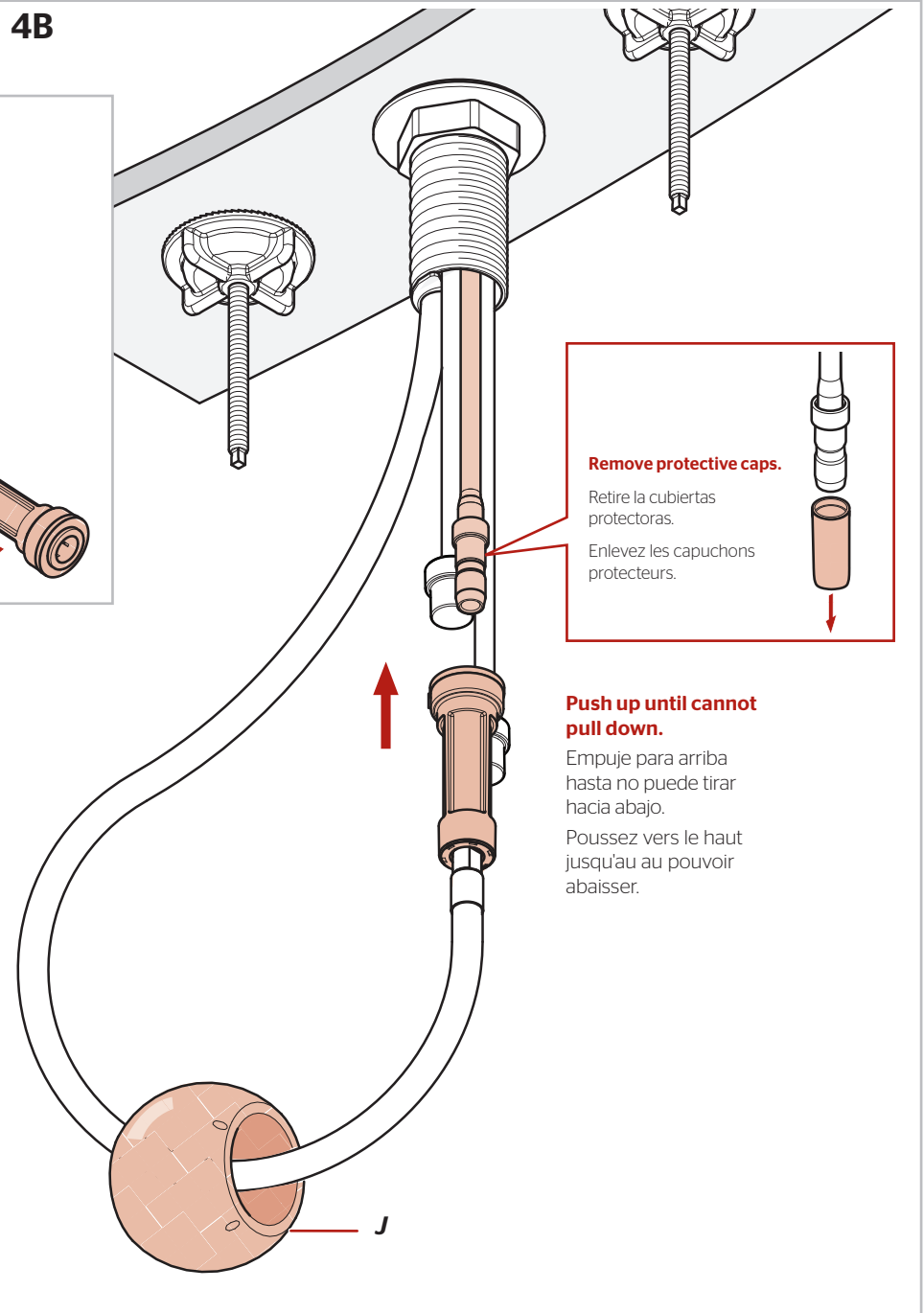
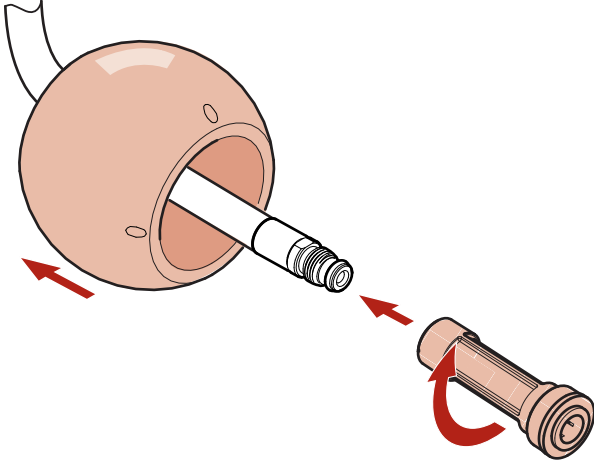

**Remove protective caps.**

Retire la cubiertas protectoras.

Enlevez les capuchons protecteurs.

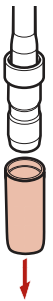

**Push up until cannot pull down.**

Empuje para arriba hasta no puede tirar hacia abajo.

Poussez vers le haut jusqu'au au pouvoir abaisser.

# 5 Connect Water Supply Lines

## Conecte las tuberías de suministro de agua

### Raccorder les conduites d'alimentation en eau

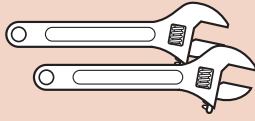

Adjustable Wrenches  
Llaves ajustables  
Clés à molette



K (x2)



L (x2)

5A

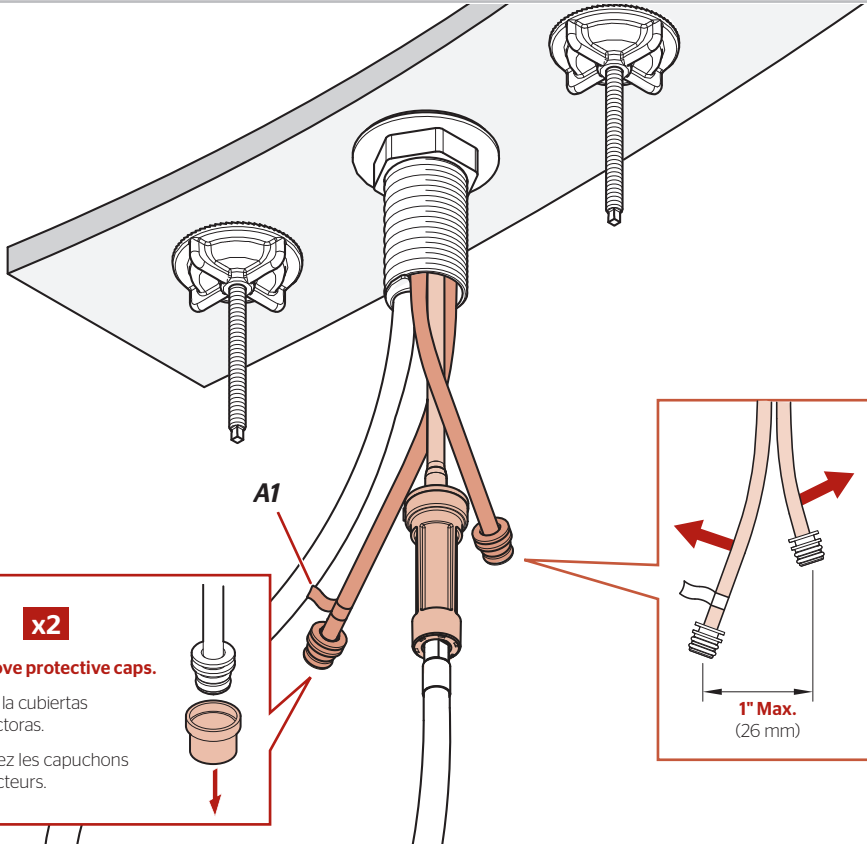

x2

Remove protective caps.

Retire la cubiertas protectoras.  
Enlevez les capuchons protecteurs.

1" Max.  
(26 mm)



**Hot water supply lines connect to left inlet indicated by red tag (A1). Cold water supply lines connect to right inlet.**

**Water Supply Lines not included. Please consult manufacturer and/or its instructions for the correct method of installation of supply lines and fittings.**

**NOTE: Incorrect application of supply lines and fittings may result in the failure or leak of the supply lines and fitting.**

Las líneas de suministro de agua caliente se conectan en la entrada izquierda indicado con la etiqueta roja (A1). Las líneas de suministro de agua fría se conectan en la entrada derecha.

Las tuberías de suministro de agua no están incluidas. Consulte por favor el fabricante y/o sus instrucciones para el método correcto de instalación de líneas de suministro y de guarniciones.

**NOTE:** El uso incorrecto de líneas de suministro y de guarniciones puede dar lugar a la falta o al escape de las líneas de suministro y de la guarnición.

La conduite d'eau chaude doit être connectée au robinet de gauche indiqué par le étiquette rouge (A1). La conduite d'eau froide doit être connectée au robinet de droite.

Les tuyaux d'arrivée d'eau ne sont pas fournis. Veuillez consulter le fabricant et/ou ses instructions pour la méthode correcte d'installation des canalisations et des garnitures d'alimentation.

**NOTE :** L'application incorrecte des canalisations et des garnitures d'alimentation peut avoir comme conséquence l'échec ou la fuite des canalisations et de l'ajustage de précision d'alimentation.

5B

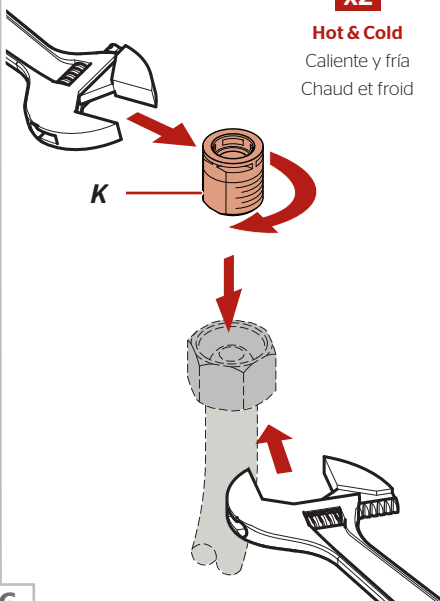

x2

Hot & Cold  
Caliente y fría  
Chaud et froid

5C

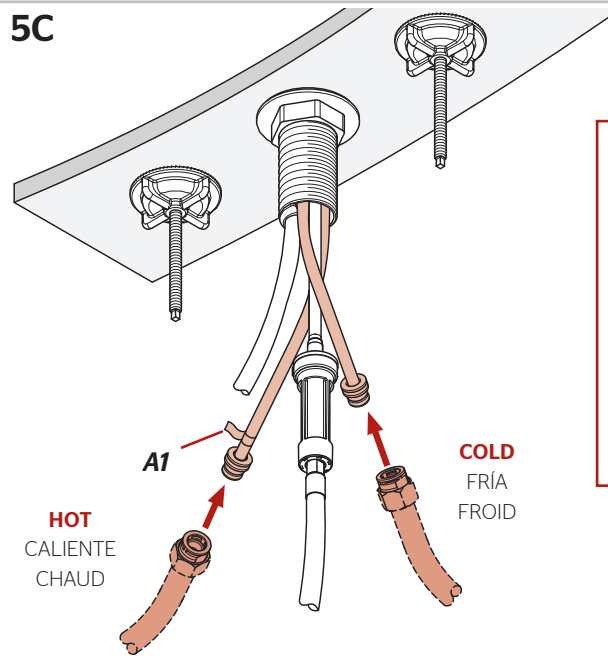

L

x2

Hot & Cold  
Caliente y fría  
Chaud et froid

HOT  
CALIENTE  
CHAUD

COLD  
FRÍA  
FROID

## 6 Install Soap Dispenser

Instale el dispensador de jabón  
Installer le distributeur de savon

No Tools Required for This Step  
No se necesitan herramientas para este paso  
Aucun outil n'est nécessaire pour cette étape

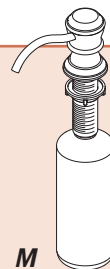

### 6A Disassemble Desensamble Démontez

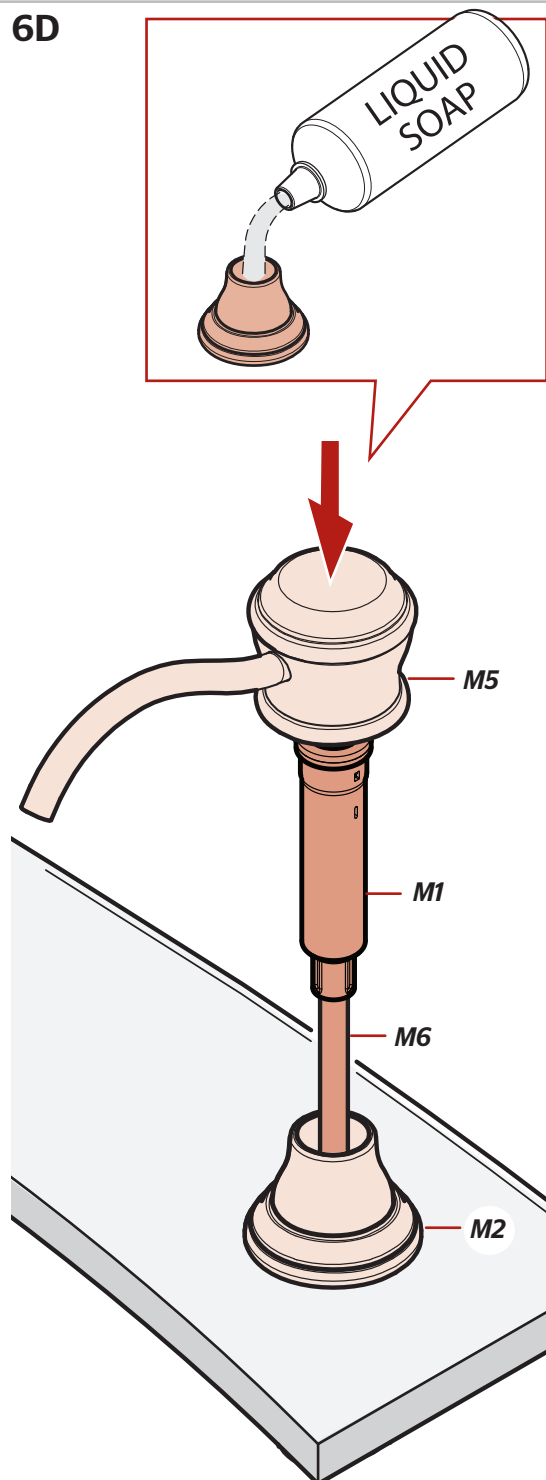
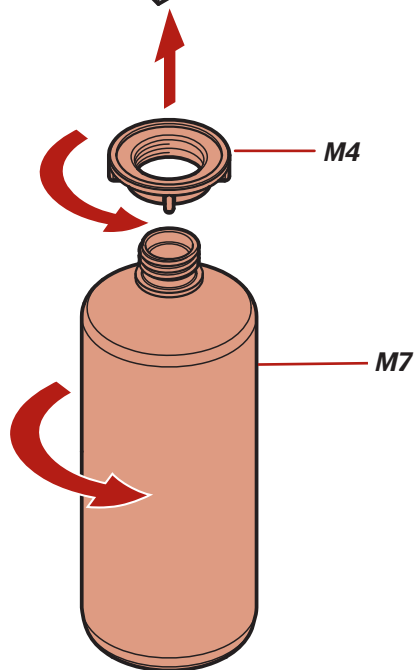
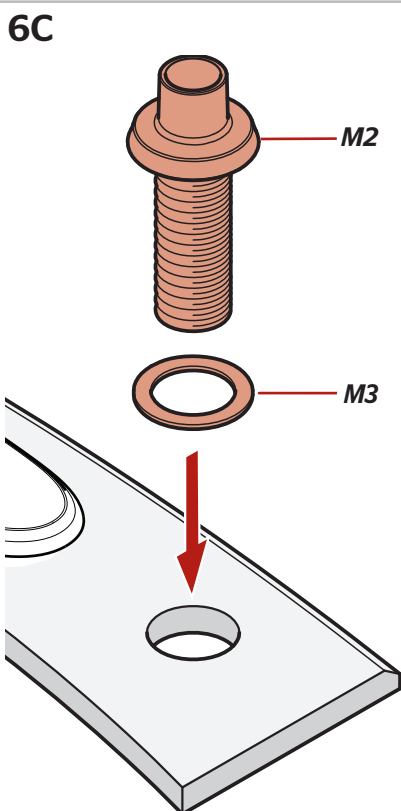
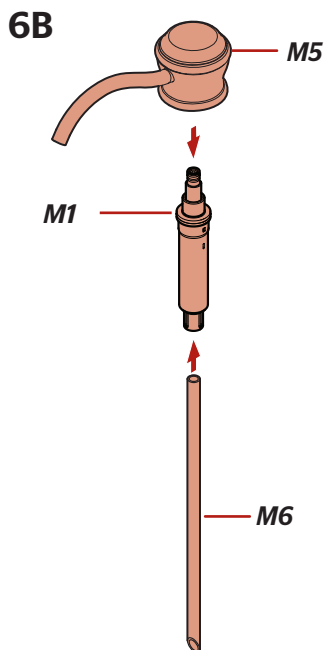
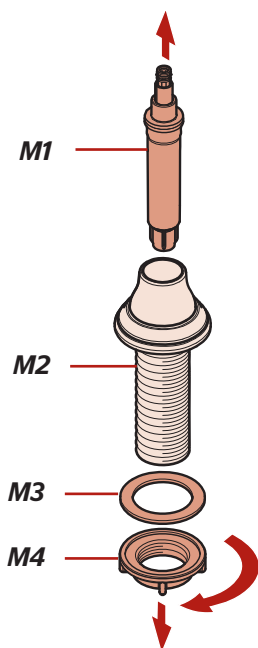

## 7 Turn On Water & Confirm Proper Installation

Active el suministro de agua y confirme que la instalación está adecuadamente efectuada

Ouvrez l'eau et confirmez que l'installation est correcte

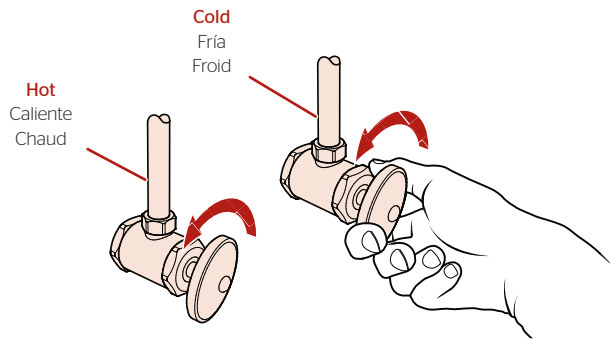

### Check for leaks above and below the sink.

Revise si hay fugas encima y debajo del fregadero

Vérifiez s'il y a des fuites au dessus ainsi qu'au dessous de l'évier.

## 8 Flush the Faucet

Enjuague el grifo

Rincez le robinet

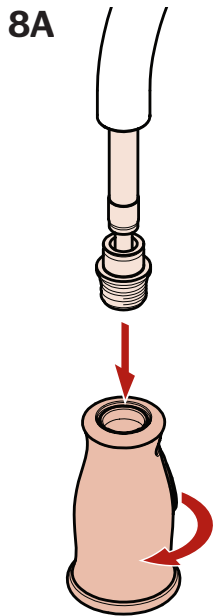

8B

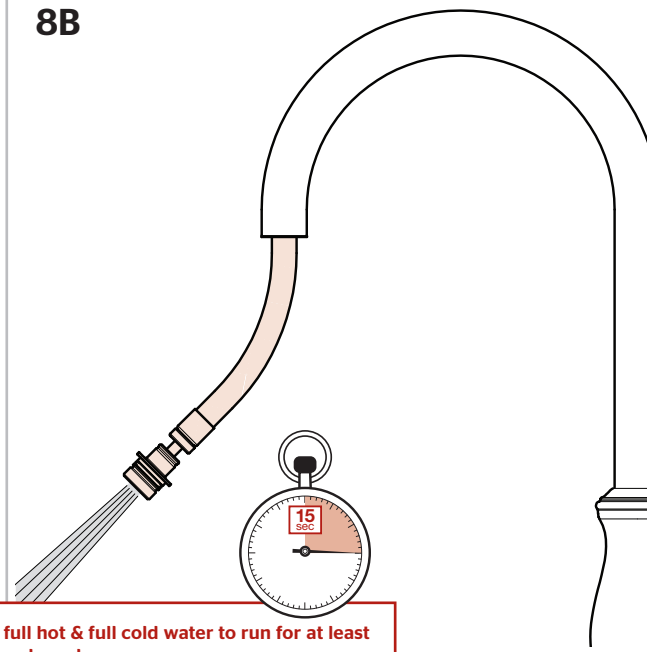

8C

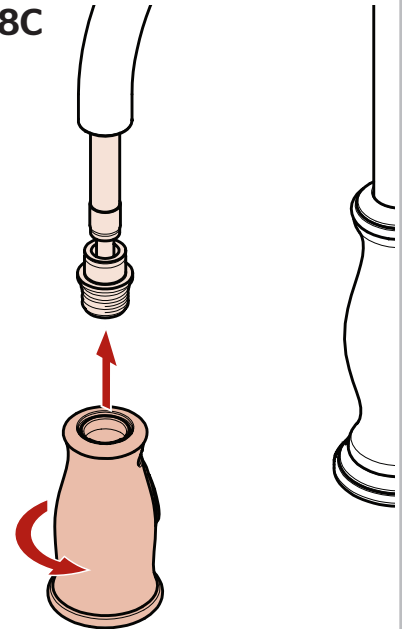

### Allow full hot & full cold water to run for at least 15 seconds each.

Deje correr el agua caliente y fría durante al menos 15 segundos cada una.

Permettez à l'eau chaude et l'eau froide de couler au moins 15 secondes chacun.



9A

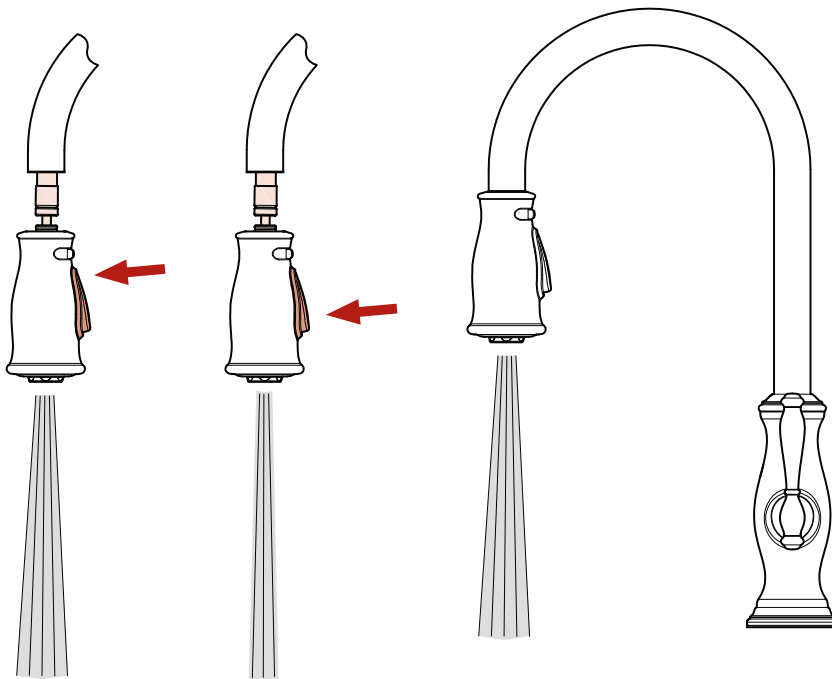

**!** To activate spray mode, press Toggle Button located under the spray head. You can change between spray and stream by pressing the opposite sides of the Toggle Button while the faucet is on. The water flow will increase by sliding Spray Selector Switch from side to side (spray mode only).

**Note:** The faucet will always turn on in regular stream mode.

Para activar el modo de rociado, pulse el botón basculante situado debajo de la cabeza de rociado. Puede alternar entre rociado y flujo continuo presionando los lados opuestos del botón basculante mientras el grifo está encendido. El caudal de agua se incrementará en un deslizamiento de aerosol interruptor selector de lado a lado (modo de rociado solamente).

**Nota:** El grifo siempre se abrirá en el modo de flujo continuo.

Pour activer le mode de pulvérisation, appuyez sur le bouton à bascule situé sous la tête de pulvérisation. Vous pouvez changer entre pulvérisation et écoulement en appuyant sur les côtés opposés du bouton à bascule lorsque le robinet est sur. Le débit d'eau augmentera de glissement jet sélecteur de gauche à droite (mode de pulvérisation uniquement).

**Remarque :** Le robinet s'ouvre toujours en mode flux régulier.

9B

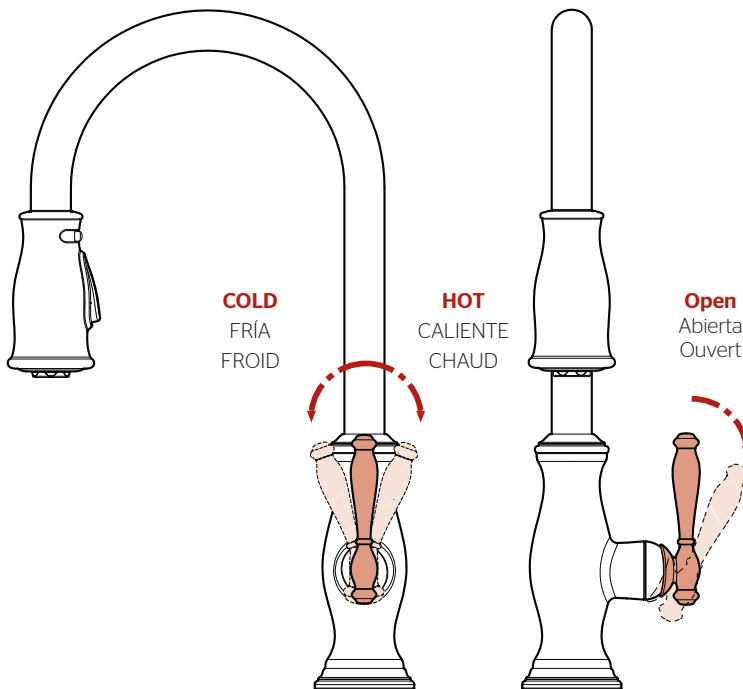

9C

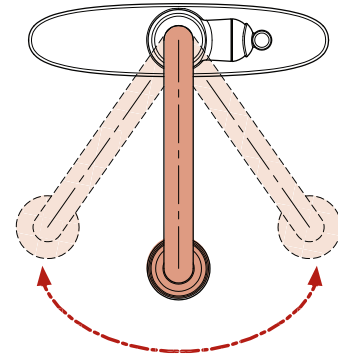

9D

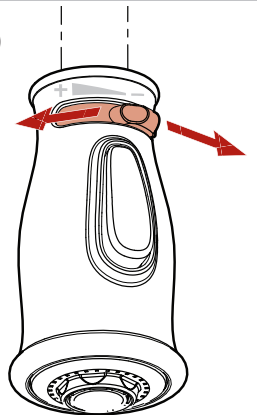

9E

**Soap Dispenser**  
Dispensador de jabón  
Distributeur de savon

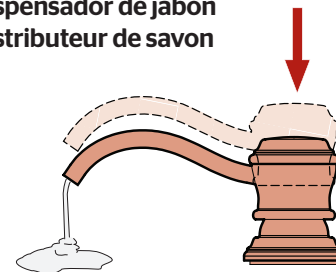

**Press**  
Presione  
Pressez

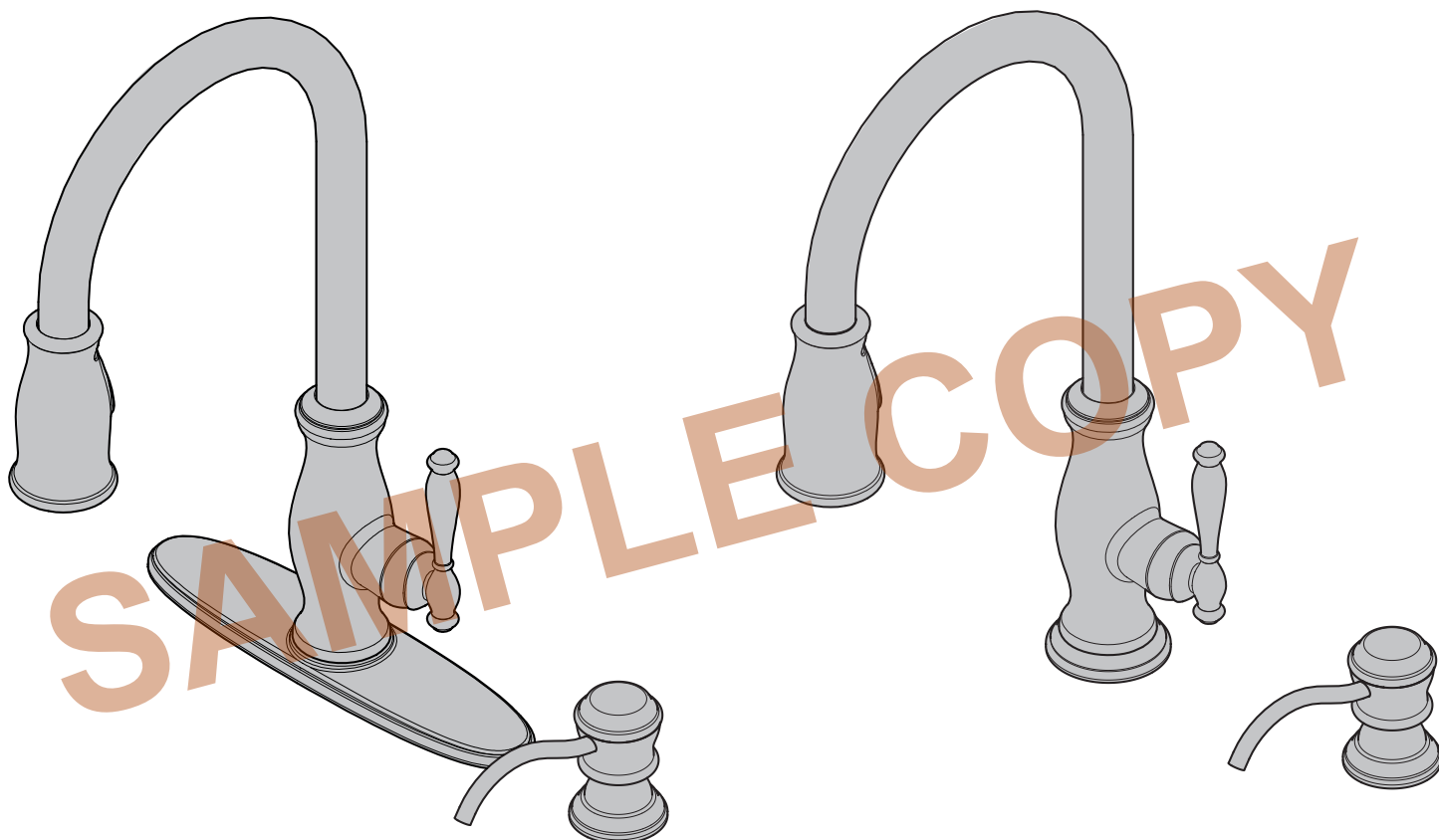

**For Additional Installation Help:**  
Para la instalación adicionales de ayuda:  
Pour aider à l'installation supplémentaires:

**PfISTER**

**1-800-PFAUCET (732-8238)**  
**[pfisterfaucets.com](http://pfisterfaucets.com)**