

Frontera™ GT529-FO

Pull-Down Kitchen Faucet
Grifo Con Ducha Desmontable Para La Cocina
Robinet de Cuisine avec Douche Amovible

Quick Installation Guide Guía de Instalación Rápida Guide d'Installation Rapide

Installation Support • Soporte de Instalación • Support d'Installation

Personal Assistance, Product Specs, & "How-to" Questions:

Asistencia personal, especificaciones del producto y preguntas sobre "cómo hacerlo":

Aide personnelle, spécifications du produit et questions « pratico-pratiques » :

1-800-PFAUCET (732-8238)

pfisterfaucets.com/support

Installation Videos Available
Videos de instalación a disposición
Vidéos d'installation disponibles



pfisterfaucets.com/videos



WARNING / ADVERTENCIA / AVERTISSEMENT

To reduce the risk of injury or property damage, read all instructions before installing product. Wear safety goggles. Product must be installed in accordance with all state & local plumbing & building codes. Call a professional if you are uncertain about installing this product.

Para disminuir el riesgo de lesiones o daños a la propiedad, lea todas las instrucciones antes de instalar el producto. Utilice gafas de seguridad. El producto deberá instalarse de acuerdo con la normativa de plomería y construcción estatal y local. Llame a un profesional si no está seguro sobre cómo instalar este producto.

Pour réduire le risque de blessures ou de dommages, lire toutes les instructions avant d'installer le produit. Portez des lunettes de sécurité. Il faut installer le produit en respectant tous les codes de construction et de plomberie locaux et d'état. Appelez un professionnel si vous n'êtes pas certain de la façon d'installer ce produit.

Required Tools

Herramientas necesarias
Outils nécessaires

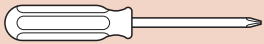

Phillips Screwdriver
Destornillador de estrella
Tournevis Phillips

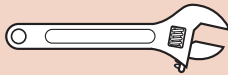

Adjustable Wrench
Llave ajustable
Clé à mollette



Safety Goggles
Gafas de seguridad
Lunettes de sûreté

Additional Helpful Tools

Otras herramientas útiles
Outils supplémentaires utiles

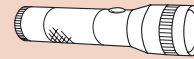

Flashlight
Linterna
Lampe De Poche



Cloth
Paño
Chiffon

Parts in the Box

Piezas en la caja
Pièces dans la boîte

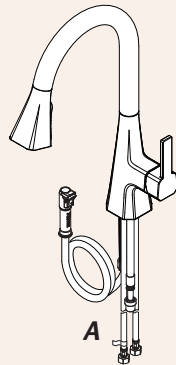

B



C



D



E

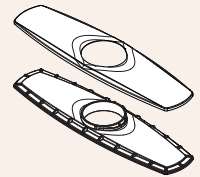

Optional Deck Plate, Order 961-287* (not included), see page 3.

Placa de cubierta opcional, Orden 961-287* (no incluido), véase la página 3.

Plaque de pont en option, Commande 961-287* (non inclus), voir page 3.

1

Turn Off Water Supply • Cierre el suministro de agua • Couper l'alimentation en eau



Locate water supply inlets and shut off the water supply valves. These are usually found under the sink or near the water meter. If you are replacing an existing faucet, remove the old faucet from the sink and clean the sink surface thoroughly.

Ubique las entradas del suministro de agua y cierre las válvulas de suministro de agua. Generalmente se encuentran debajo del fregadero o cerca del medidor de agua. Si se trata de un reemplazo de grifo, quite el grifo viejo y limpie completamente la superficie del fregadero.

Recherchez les entrées d'approvisionnement et fermer les robinets. Ces robinets se trouvent généralement sous l'évier ou près du compteur d'eau. En cas de remplacement d'un robinet existant, retirez le de l'évier et nettoyer soigneusement la surface de ce dernier.

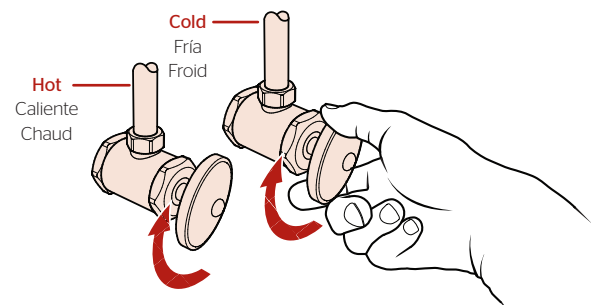

2 Prepare faucet for installation

Prepare el grifo para la instalación

Préparez le robinet pour l'installation

No Tools Required for This Step
No se necesitan herramientas para este paso
Pas d'outil nécessaire pour cette étape

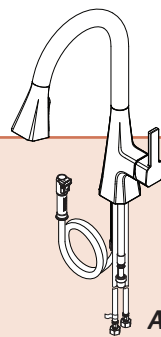

2A

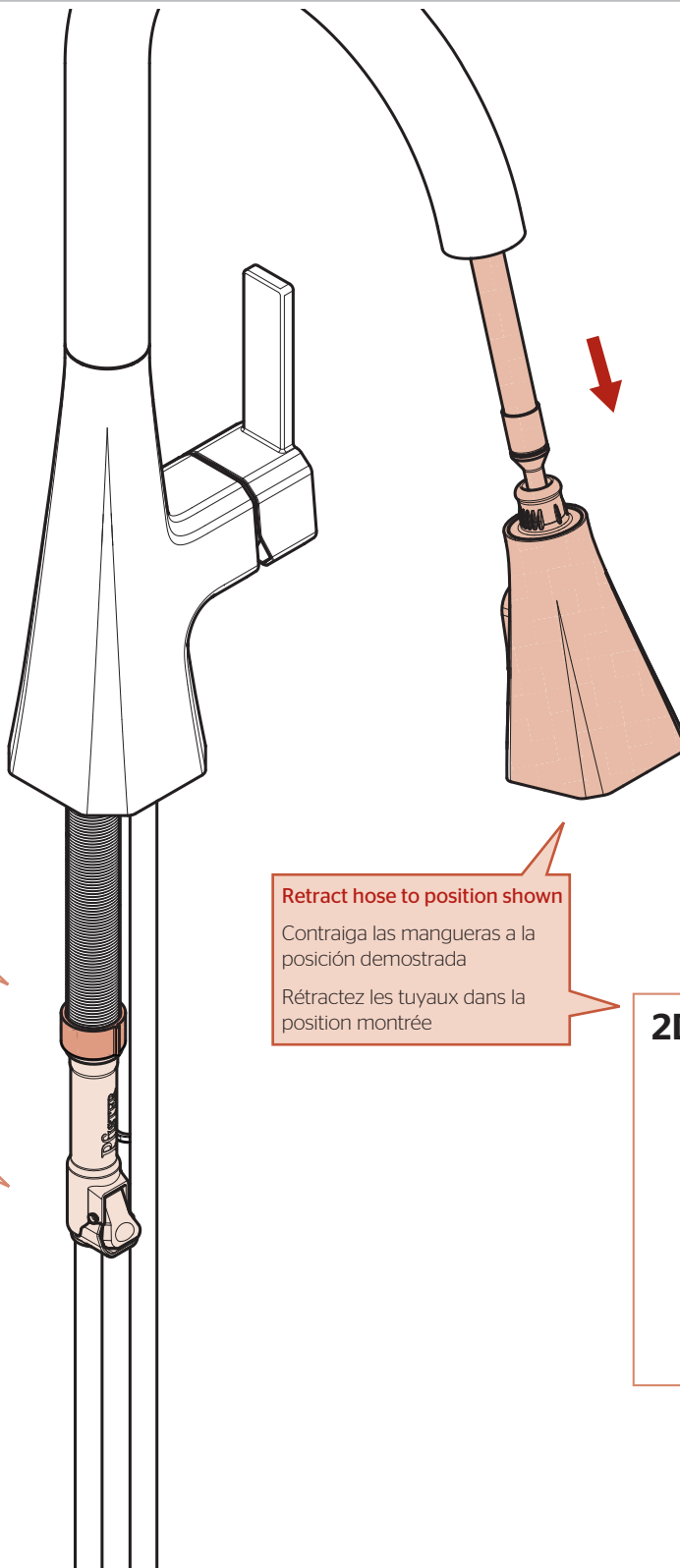

2B

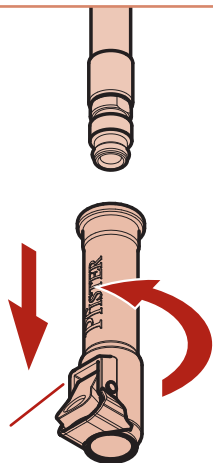

Remove and save for step 4A.

Quite y ahorre para el paso 4A.

Enlevez et économisez pour l'étape 4A.

2C

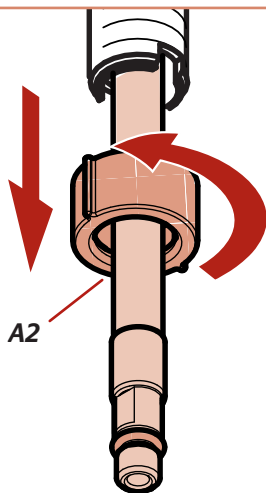

Remove and save for step 3C.

Quite y ahorre para el paso 3C.

Enlevez et économisez pour l'étape 3C.

Retract hose to position shown

Contraiga las mangueras a la posición demostrada

Rétractez les tuyaux dans la position montrée

2D

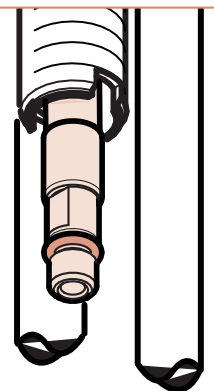

3 Install and Secure Spout Instalar y asegurar la boquilla Installer et sécuriser le bec

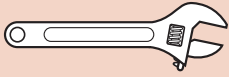

Adjustable Wrench
Llave ajustable
Clé à mollette

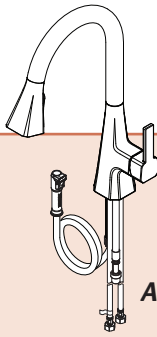

A2
From Step 2
Desde el paso 2
De l'étape 2

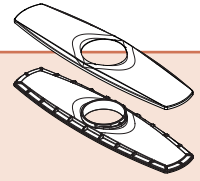

Optional Deck Plate (not included)
Placa de cubierta opcional (no incluido)
Plaque de pont en option (non inclus)

OPTION 1: without Deckplate
OPCIÓN 1: sin la placa de cubierta
OPTION 1: sans la plaque de couverture

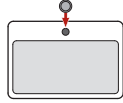

OPTION 2: with Deckplate
OPCIÓN 2: con la placa de cubierta
OPTION 2: avec la plaque de couverture

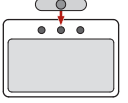

3A

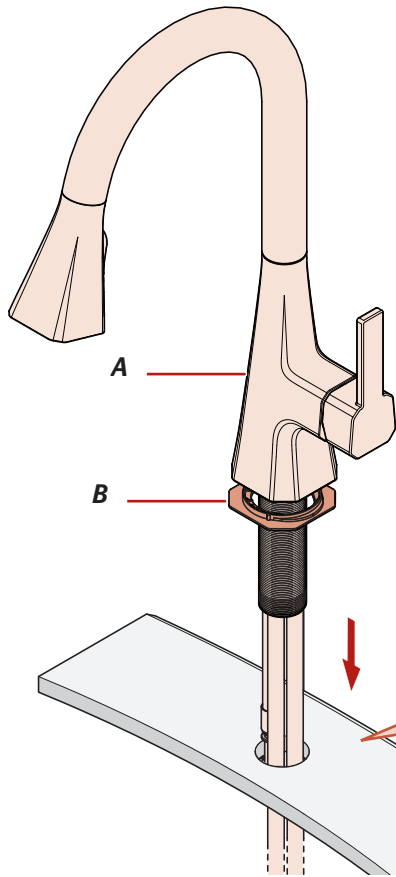

! Check for sharp edges on mounting holes before inserting hoses.
Compruebe para saber si hay filos en los agujeros de montaje antes de insertar las mangueras.
Vérifiez les bords pointus sur des trous de montage avant d'insérer des tuyaux.

3A

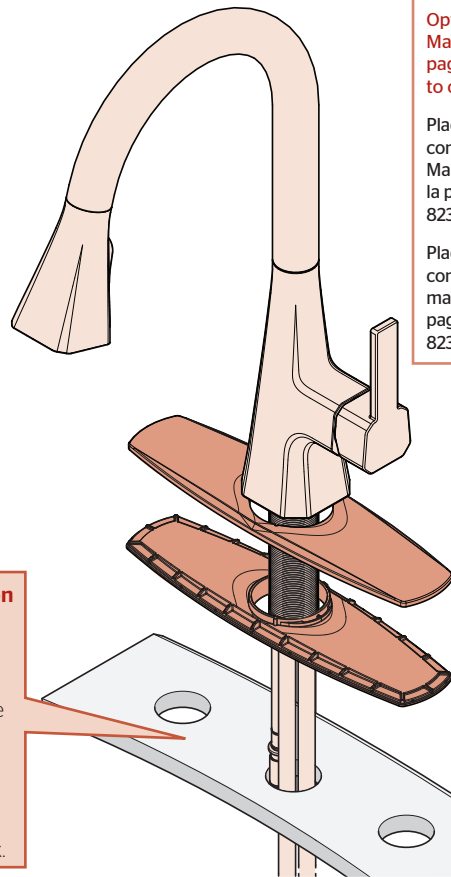

Optional Deck Plate, see Maintenance & Care Guide, page 2, Call 1-800-732-8238 to order 961-287*.

Placa de cubierta opcional, consulte la Guía de Mantenimiento y Cuidado de la página 2, llame al 1-800-732-8238 para ordenar 961-287*.

Plaque de pont en option, consultez le Guide de maintenance et d'entretien, page 2, Appelez 1-800-732-8238 à l'ordre 961-287*.

3B

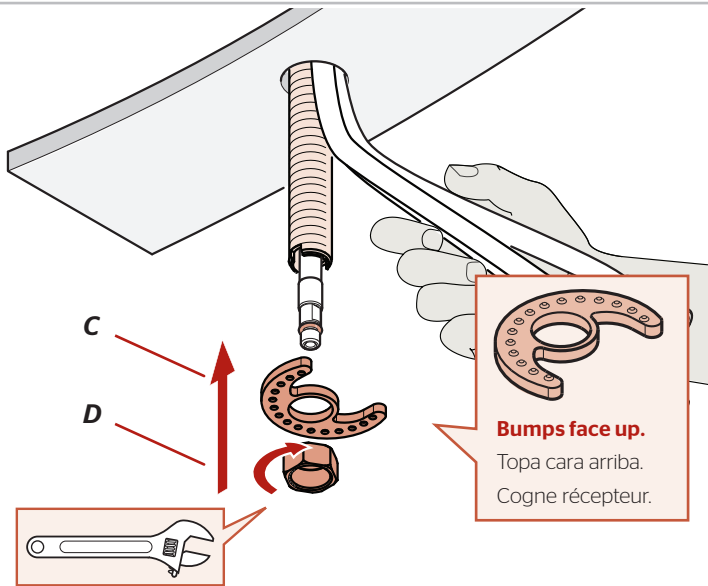

Bumps face up.
Topa cara arriba.
Cogne récepteur.

3C

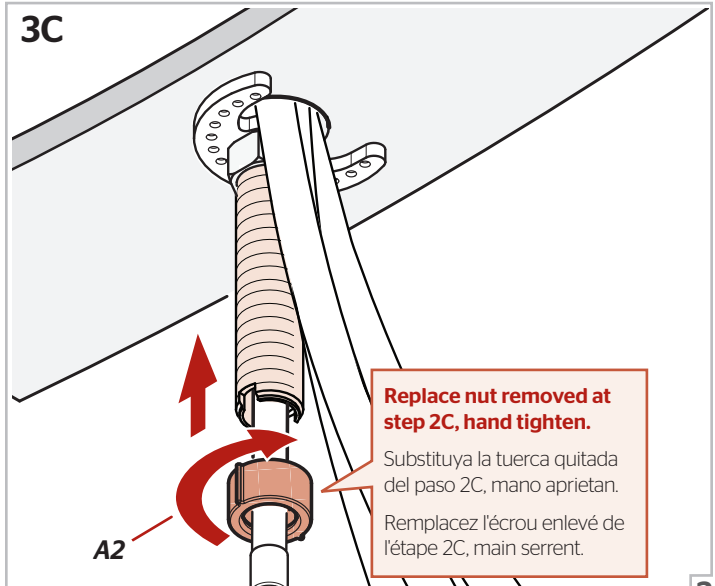

Replace nut removed at step 2C, hand tighten.
Substituya la tuerca quitada del paso 2C, mano aprietan.
Remplacez l'écrou enlevé de l'étape 2C, main serrent.

4 Install Weight

Instalar peso

Installer le poids

No Tools Required for This Step
 No se necesitan herramientas para este paso
 Pas d'outil nécessaire pour cette étape



E



A1

From Step 2
 Desde el paso 2
 De l'étape 2

4A

Reconnect Connector (A1) from Step 2B.

Vuelva a conectar el conector (A1) del paso 2B.
 Rebranchez le connecteur (A1) de l'étape 2B.

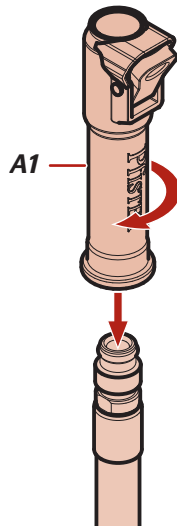

4B

Remove protective cap.
 Retire la cubierta protectora.
 Enlevez le capuchon protecteur.

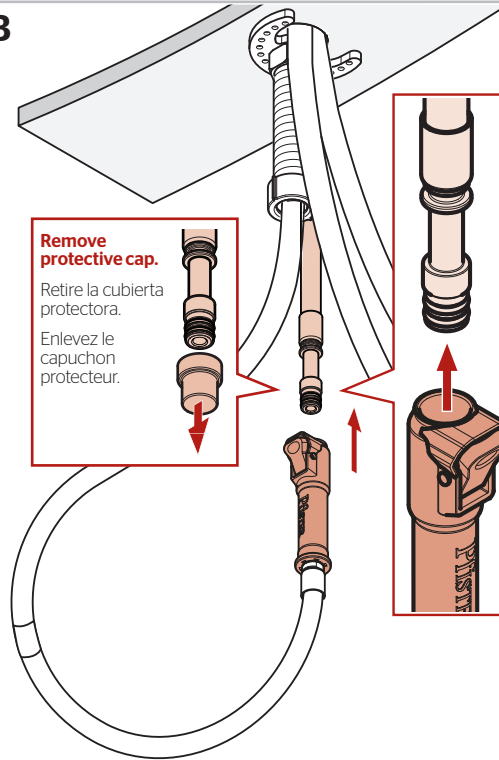

Push Hose Connector onto receiving Tube until a click is heard and unable to push any further.

Empuje el conector de la manguera sobre la recepción del tubo hasta que un clic no pueda oído y empujar más lejos.

Poussez le connecteur de tuyau sur la réception du tube jusqu'à ce qu'un clic ne puisse pas entendu et pousser pas plus loin.

4C

E

Install Weight on locator tape

Instale Peso en cinta localizador
 Installez poids sur la bande de repérage

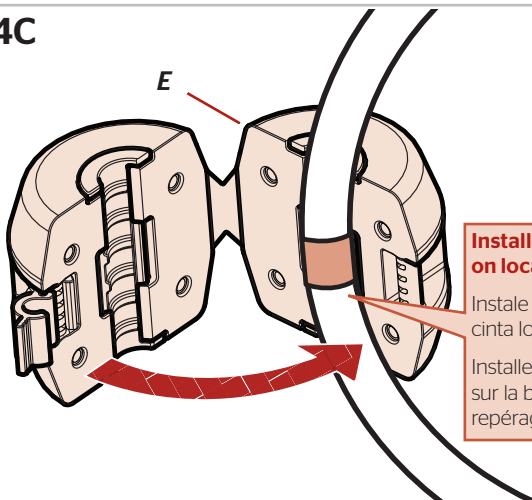

4D

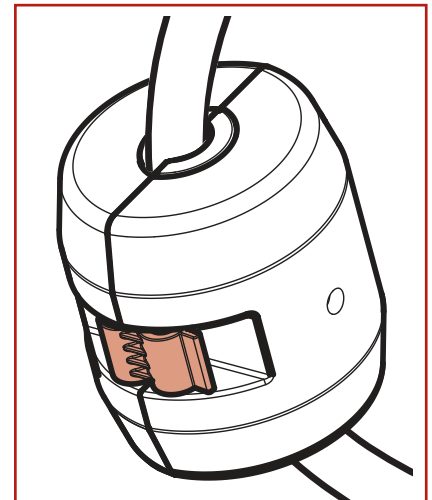
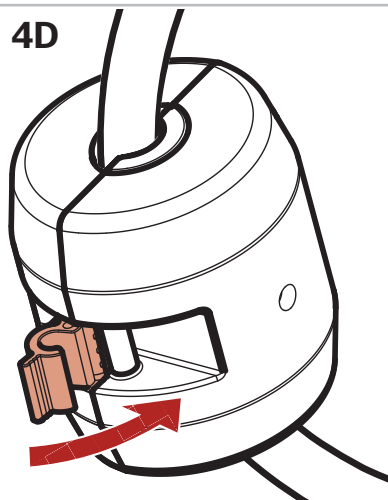

5 Connect Water Supply Lines Conecte las tuberías de suministro de agua Raccorder les conduites d'alimentation en eau

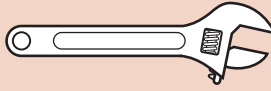

Adjustable Wrench
Llave ajustable
Clé à molette

No Parts Required for This Step
No se necesitan piezas para este paso
Aucune pièce nécessaire pour cette étape

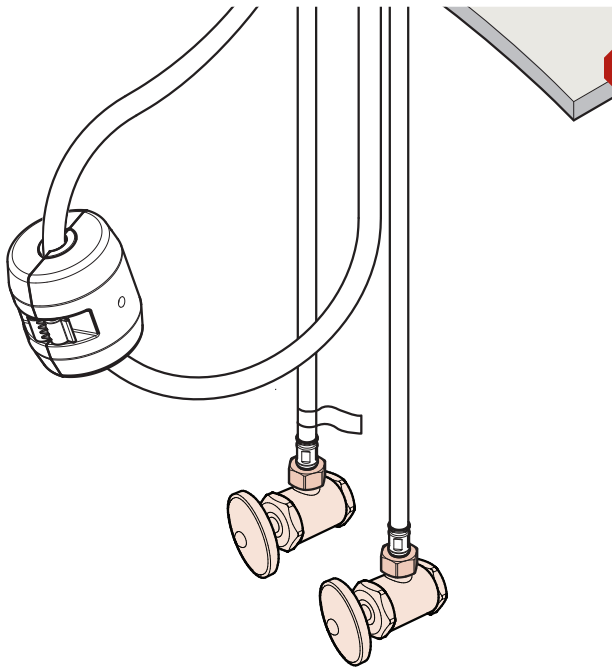

**Hot water supply line connects to left inlet indicated by the tag (tag side).
Cold water supply line connects to right inlet.**
NOTE: Incorrect application of supply lines and fittings may result in the failure or leak of the supply lines and fitting.

La línea de suministro de la agua caliente conecta con la entrada izquierda indicada por la etiqueta (lado de la etiqueta).

La línea de suministro de la agua fría conecta con la entrada derecha.

NOTA: El uso incorrecto de líneas de suministro y de guarniciones puede dar lugar a la falta o al escape de las líneas de suministro y de la guarnición.

La canalisation d'alimentation d'eau chaude se relie à l'admission gauche indiquée par d'étiquette (côté d'étiquette).

La canalisation d'alimentation d'eau froide se relie à l'admission droite.

REMARQUE : L'application incorrecte des canalisations et des garnitures d'alimentation peut avoir comme conséquence l'échec ou la fuite des canalisations et de l'ajustage de précision d'alimentation.

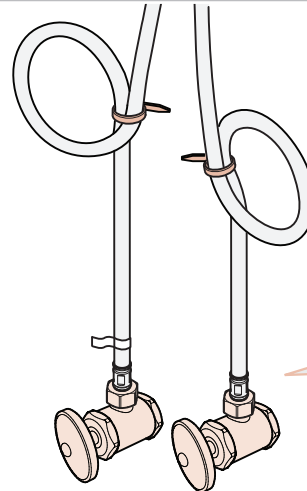
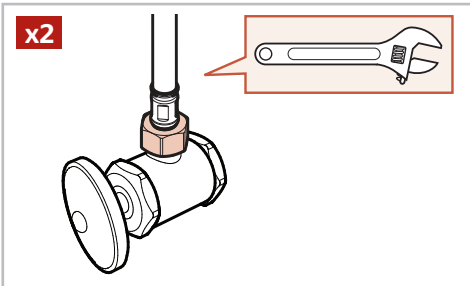

Loop & secure if necessary.

Recoja en forma de lazo y asegure de ser necesario.

La boucle et fixent au besoin.

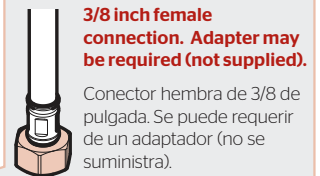

3/8 inch female connection. Adapter may be required (not supplied).

Conector hembra de 3/8 de pulgada. Se puede requerir de un adaptador (no se suministra).

Raccord femelle 3/8 de pouce. Adaptateur peut être nécessaire (non fourni).

6 Turn On Water Supply & Confirm Proper Installation Active el suministro de agua y confirme que la instalación está adecuadamente efectuada Ouvrez l'alimentation en eau et confirmez que l'installation est correcte

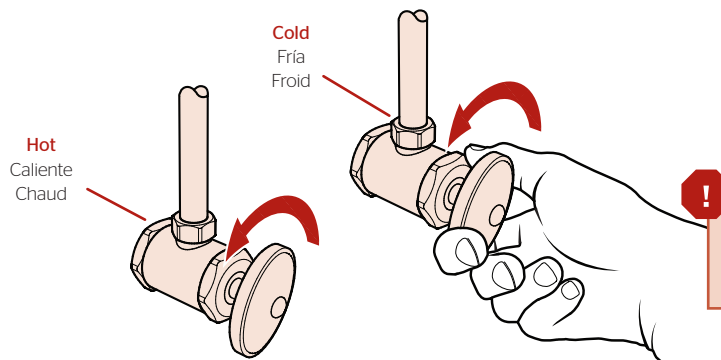

Check for leaks above and below the sink.

Revise si hay fugas encima y debajo del fregadero

Vérifiez s'il y a des fuites au dessus ainsi qu'au dessous de l'évier.

7 Flush the Faucet Purgue el grifo Vidangez le robinet

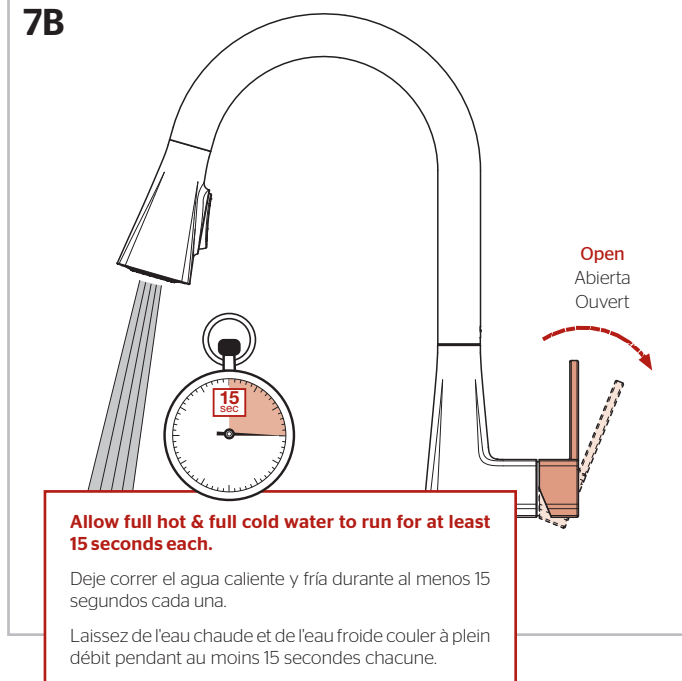

8 Faucet Functions Funciones del grifo Fonctions du robinet

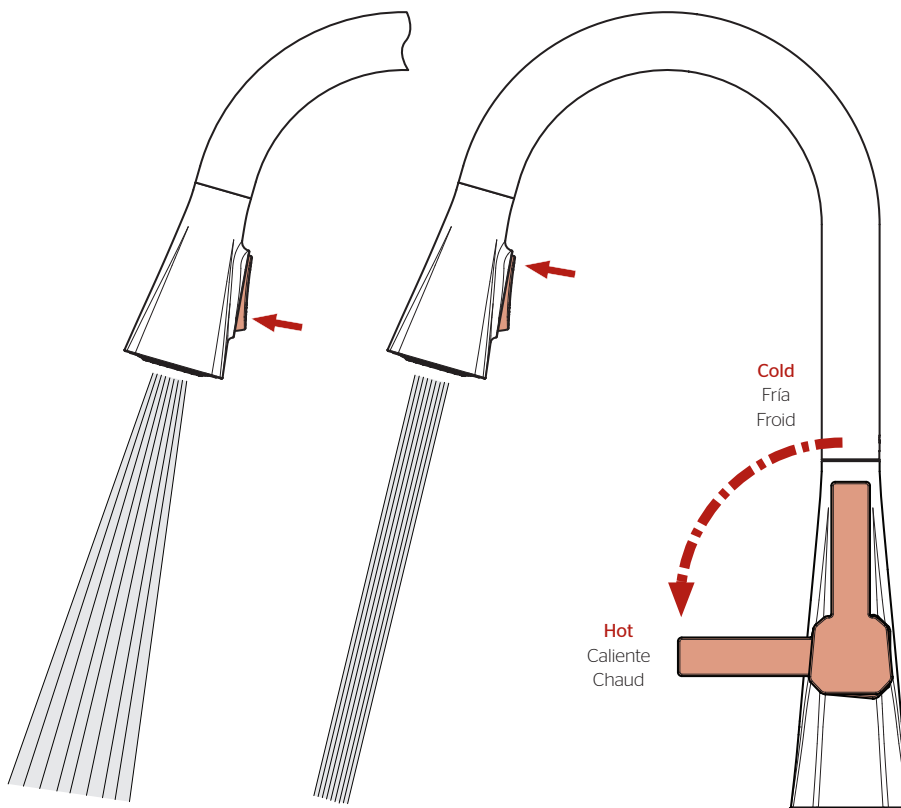

! The faucet will always turn on in stream mode.
 To activate the spray mode, press lower button.
 To return to stream mode, press upper button or turn the faucet off and back on again.

El grifo siempre se abrirá en modo de transmisión.
 Para activar el modo de pulverización, presione el botón inferior.
 Para volver al modo de transmisión, presione el botón superior o cierre el grifo y vuelva a abrirlo.

Le robinet s'ouvrira toujours en mode flux.
 Pour activer le mode de pulvérisation, appuyez sur le bouton inférieur.
 Pour revenir au mode diffusion, appuyez sur le bouton supérieur ou fermez et rallumez le robinet.

For Additional Installation Help:
 Para la instalación adicionales de ayuda:
 Pour aider à l'installation supplémentaires:

Pfister®

1-800-PFAUCET (732-8238)
pfisterfaucets.com